



CATALOGUE PRO-AV

2022-2023



Depuis près de 50 ans, Vogel's développe des solutions de montage innovantes, fiables et conviviales pour les marchés grand public et professionnel. Des solutions qui excellent en termes de conception, de sécurité et de facilité d'installation. Pour cela, vous choisissez la solution de montage la plus appropriée. Choisissez la meilleure solution de support avec certitude.

Vogel's. For Sure.

TABLE OF CONTENTS

Centre de développement	5	Série PFW 3000 - Supports muraux.....	96
Pourquoi Vogel's ?.....	6	Série PFW 4000 Supports muraux.....	98
Vogel's. Pour demain.....	7	Série PFW 6000 - supports muraux.....	101
Qualité garantie.....	8	Supports muraux XXL.....	104
Pro-AV Mount Advisor.....	9	Supports muraux pop-out + Connect-it.....	108
Vogel's Connect-it	10	Kits pop-out pour murs d'images.....	109
Accessoires muraux - Connect-it.....	20	Supports pop-out pour murs d'images.....	111
Supports de plafond Connect-it.....	22	Systèmes de levage d'écran motorisés RISE	114
Série PUC 21	23	Systèmes motorisés RISE - pieds de sol.....	115
Série PUC 24.....	26	Systèmes motorisés RISE - chariots.....	116
Série PUC 24 - kits de plafond.....	27	Systèmes motorisés RISE - sol-mur.....	118
Série PUC 24 - accessoires.....	33	Systèmes motorisés RISE - accessoires	120
Série PUC 25.....	34	Chariot motorisé pour LED et LCD.....	124
Série PUC 25 - kits de plafond - fixes	35	Chariot motorisé - kits LED.....	125
Série PUC 25 - kits de plafond - pivotants	36	Chariots motorisés pour écran.....	128
Série PUC 25 - kits de plafond - double tube..	37	Chariots motorisés pour écran - kits.....	129
Série PUC 25 - accessoires.....	43	Support mural pour écran motorisé	131
Supports de plafond à hauteur réglable.....	46	Support mural et kit pour écran motorisé....	132
Solutions de sol Connect-it.....	48	Solutions motorisées - accessoires.....	133
Série PUC 27 - kits pied de sol / simple.....	50	Table tactile motorisée.....	134
Série PUC 27 - kits pied de sol / double.....	51	Matériel de vidéoconférence.....	136
Série PUC 27 - kits montage au sol.....	53	Haut-parleurs de vidéoconférence.....	138
Série PUC 27 - kits chariot montant simple....	54	Solution pour série Samsung OMN-D.....	140
Série PUC 27 - kits chariot montant double....	56	Chariots et pieds.....	142
Série PUC 27- caches arrière.....	62	Chariots et pied - PlasmaBoy®	145
Série PUC 27 - accessoires.....	65	Pieds de sol en acier inoxydable	146
Solutions universelles pour murs d'images ...	70	Acier inoxydable - kits pieds de sol.....	147
Série PUC 29 - kits pied de sol.....	71	Acier inoxydable - kits de montage au sol..	148
Série PUC 29 - kits chariot.....	72	Solutions d'extérieur pour la série LG XE4F..	151
Série PUC 29 - kits montage au sol.....	73	LG Outdoor - kits pied de sol.....	152
Série PUC 29 - kits sol au plafond.....	74	LG Outdoor - kits muraux.....	153
Série PUC 29 - kits plafond.....	75	Supports pour moniteur.....	157
Série PUC 29 - accessoires.....	83	Supports de tablette TabLock®.....	160
Murs LED - Supports montage mural.....	86	Universal TabLock®	162
Solutions Barco UniSee® et TruePix.....	91	Système de levage de projecteur.....	166
Supports muraux Série PFW 1000.....	92	Supports de montage plafond /projecteur	172
Supports muraux Série PFW 2000.....	94	Index.....	178

Centre de développement

Développement interne de produits unique

Tous les produits de Vogel's sont développés en interne. Au fil des ans, nos ingénieurs en mécanique et nos concepteurs de produits ont acquis beaucoup de connaissances et d'expérience dans le domaine de l'installation audiovisuelle.

Ceci est regroupé à un seul endroit à 's-Hertogenbosch, aux Pays-Bas. Nous sommes fiers d'annoncer que notre Centre de développement de produits est de l'un des plus importants départements de R&D en Europe des solutions de montage AV B2B.

Équipe spécialisée

Forts de nos nombreuses années d'expérience dans le développement et l'installation d'équipements audiovisuels, nous offrons des conseils et un soutien pour tous types de projets, tels que des installations de murs d'images complexes.

Si nécessaire, nous fournissons même des conseils sur place. Notre équipe spécialisée d'ingénieurs et de concepteurs de produits est prête à vous aider en vous offrant un soutien et un service optimaux !



Pourquoi Vogel's ?

La meilleure solution

Dans notre centre de développement de produits, nous mettons au point des produits qui répondent parfaitement aux souhaits de l'utilisateur final et à ceux de l'installateur. C'est le point de départ de tout processus de développement de nouveaux produits chez Vogel's. Qu'est-ce qu'on ajoute à cela ? Une conception à l'épreuve du temps. De sorte que, même après de nombreuses années d'utilisation intensive, l'utilisateur final en soit aussi satisfait que jamais.

Les meilleurs matériaux

Chez Vogel's, la qualité est sacrée. Vous devez avoir la certitude que vous avez acheté un produit très fort, solide et durable. Pour nous, la qualité est essentielle à chaque étape du processus de conception.

Sécurité maximale

Presque tous les produits de Vogel's sont certifiés TÜV. Une garantie indépendante que vous disposez d'un produit absolument sûr. Nous testons de nombreux produits destinés au marché professionnel à cinq fois la capacité de poids maximale.

Installation rapide et simple

Chaque produit Vogel's est conçu pour un montage facile. En tant qu'installateur, cela vous permet de gagner beaucoup de temps, notamment sur les grands projets.

Service et assistance

Même si nos solutions sont faciles à installer, un soutien supplémentaire est parfois nécessaire. Dans le monde de l'entreprise, vous rencontrez également des défis d'installation complexes et de grande envergure. Nos ingénieurs et concepteurs de produits ont une grande expérience et sont heureux de vous offrir des conseils d'experts.



“ Corporate social responsibility is not an optional task. We owe it to our future generations.

Gerdi Vogels, CEO ”



Vogel's. Pour demain.

En tant que leader du marché et innovateur, nous aimons être à l'avant-garde en proposant des produits de haute qualité. Nous sommes toujours à la recherche de la solution ultime. La Responsabilité Sociétale des Entreprises en fait partie. Le respect des personnes et de l'environnement est une valeur importante pour nous. Et nous agissons en conséquence.

Personnes

Investir dans les personnes, c'est investir dans l'avenir. Cela implique d'être un bon employeur et de mener nos activités de façon honnête. Des thèmes importants qui nous ont déjà beaucoup apporté.

Planète

En tant que leader du marché, nous voulons que la fabrication et la consommation de nos produits soient aussi responsables que possible. Cela implique la réduction continue de notre empreinte carbone.

Profit

En tant que membre de la société, nous avons notre rôle à jouer. Vogel's se sent impliqué et aime apporter une contribution positive à l'économie locale et à la communauté.

Emballage durable

Pour nos dernières gammes de produits, nous avons développé des emballages entièrement recyclables. Nous utilisons 95 % de plastiques à usage unique en moins et tout le PSE (polystyrène) a été remplacé par de la pâte à papier.

Processus de production

Nous appliquons des directives environnementales strictes à notre processus de production. Nous examinons également avec attention l'origine de nos matières premières. Afin de laisser ces matières premières intactes autant que possible, nous nous efforçons de fabriquer des produits de haute qualité ayant une longue durée de vie.



Qualité garantie

TÜV NORD

Le label TÜV NORD est une garantie supplémentaire que les produits Vogel's sont sûrs. Tous les produits Vogel's destinés au marché grand public et au marché professionnel sont soigneusement testés, de sorte qu'ils répondent aux exigences strictes de cette agence de certification. TÜV NORD est un organisme de certification indépendant pour les produits et les processus de fabrication. Ils réalisent des tests indépendants de qualité et de sécurité et sont reconnus mondialement comme le label garantissant une excellente qualité.

Presque tous les produits de Vogel's bénéficient du label TÜV NORD. Vogel's procède à cette certification volontaire comme preuve supplémentaire de la sécurité de ses produits. Une partie de ce processus consiste en un test de durabilité accéléré.

Tous les produits certifiés pour un usage professionnel sont testés pour supporter au moins cinq fois le poids indiqué sans s'effondrer (la déformation est possible).

Matériel® de montage fischer

Les professionnels du monde entier font confiance aux produits, matériels et services innovants de fischer® pour les solutions de montage. Nous avons choisi les chevilles Fischer pour leur excellente expertise et leur solidité prouvée. Cela se reflète dans la grande qualité de leurs produits et les possibilités offertes pour différents types de murs.

Pro-AV Mount Advisor

Trouvez la solution dont vous avez besoin

Vogel's a développé le Pro-AV Mount Advisor. La gamme de Vogel's comporte un grand nombre de produits (modulaires). Une solution peut ainsi être composée pour la plupart des applications.



Consultez le Pro-AV Mount Advisor sur le site web de Vogel's :

vogels.com/pro-avmountadvisor

Tant d'options de montage, des solutions illimitées... Configurez votre solution en seulement quelques étapes faciles !



Vogel's Connect-it

Composants limités, possibilités illimitées

Le concept modulaire Connect-it de Vogel's consiste en une gamme complète de solutions universelles pour les murs, les plafonds et les sols pour tous les types d'écrans.

La modularité de Connect-it est unique.

Quelques composants standard suffisent à créer des solutions pour la plupart des situations. Des solutions basiques à un écran aux solutions plus complexes à plusieurs écrans, telles écrans dos à dos, côte à côte, sol au plafond et même tous types de murs d'images.

Interface écran universelle pour solutions multiples

L'interface d'affichage modulaire se compose de deux éléments distincts : une barre d'interface et un ensemble de deux bandes interface écran. La barre d'interface sert à la fixation horizontale de l'écran, les bandes interface écran à la fixation verticale. La combinaison de barres et de bandes crée un ajustement parfait pour tout écran.

Que vous ayez besoin d'une solution au mur, d'une solution au plafond, d'une solution au sol ou d'une solution de mur d'images, il vous faut une interface d'écran Connect-it.

Connect-it mur

Le mur Connect-it se compose de deux éléments distincts: une barre d'interface et un ensemble de deux bandes d'interface d'affichage. Les trous de fixation horizontaux déterminent la longueur de la plaque d'interface. Les trous de fixation verticaux déterminent la longueur des deux languettes d'interface.

Plagues d'interface

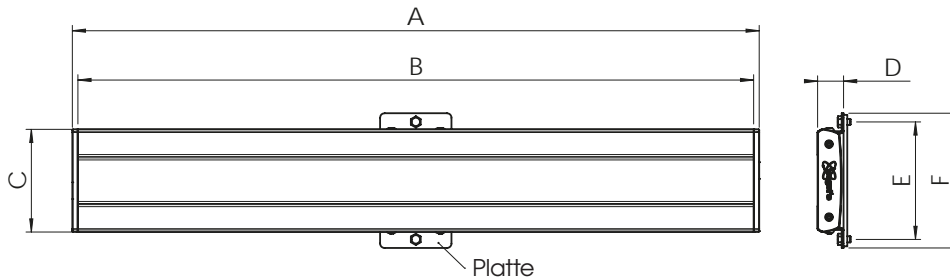

- A Largeur hors tout du produit
- B Largeur de la plaque en aluminium
- C Hauteur de la plaque
- D Profondeur de la plaque
- E Distance entre trous de fixation
- F Hauteur de la plaque avec patte

	Dimensions (mm)						Fixation horizontale max.			Profondeur de la plaque avec languette			Pattes	Poids max. (kg)
	A	B	C	D	E	F	PFS 32xx	PFS 33xx	PFS 35xx	PFS 32xx	PFS 33xx	PFS 35xx		
PFB 3402	290	275	137	35	157	180	225	225	310	67	67	73-90	1	80
PFB 3405	515	500	137	35	157	180	450	450	535	67	67	73-90	1	80
PFB 3407	715	700	137	35	157	180	650	650	735	67	67	73-90	1	80
PFB 3409	915	900	137	35	157	180	850	850	935	67	67	73-90	1	80
PFB 3411	1175	1160	137	35	157	180	1110	1110	1195	67	67	73-90	2	160
PFB 3419	1915	1900	137	35	157	180	1850	1850	1935	67	67	73-90	3	160
PFB 3427	2765	2750	137	35	157	180	2700	2700	2785	67	67	73-90	3	160
PFB 3433	3315	3300	137	35	157	180	3250	3250	3335	67	67	73-90	3	160

Languettes d'interface

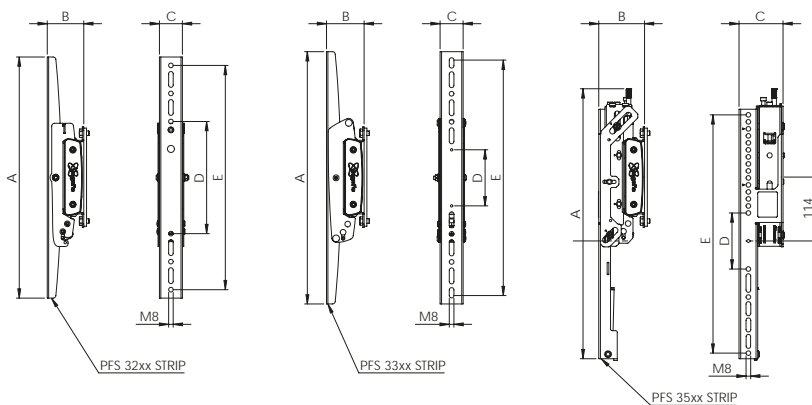

- A Longueur des languettes d'interface
- B Profondeur languettes et plaque
- C Largeur de languette
- D Min. compatibilité
- E Max. compatibilité

	Languettes	Dimensions (mm)			Min. compatibilité	Max. compatibilité	Réglage de l'inclinaison °	Poids max. (kg)
		A	B	C	D	E		
160 kg languettes	PFS 3204	430	67	41	200	400	+3/0/-3	80
	PFS 3208	830	67	41	200	800	+3/0/-3	80
Réglage de l'inclinaison	PFS 3302	295	67	41	75	270	+20/+15/+10/0	80
	PFS 3304	450	67	41	100	420	+20/+15/+10/0	80
	PFS 3306	630	67	41	200	600	+20/+15/+10/0	80
	PFS 3308	830	67	41	200	800	+20/+15/+10/0	80
	PFS 3311	1130	67	41	200	1100	+20/+15/+10/0	80

PFB 3402

La barre d'interface

PFB 3405

La barre d'interface

BARRES D'INTERFACE MURALES



Caractéristiques techniques

Charge max. au mur (kg)	53	53
Largeur (mm)	290	515
Modèle min. trous de fixations hor. (mm)	100	100
Modèle max. trous de fixations hor. (mm)	225	450

Garantie

Certifié TÜV		
Garantie	5 ans	5 ans

Généralités

Couleur	Noir Argent	Noir Argent
Article n°	7234020 (Noir) 7234024 (Argent)	7234050 (Noir) 7234054 (Argent)
EAN emballage unitaire	8712285329401 (Noir) 8712285323027 (Argent)	8712285329425 (Noir) 8712285318764 (Argent)

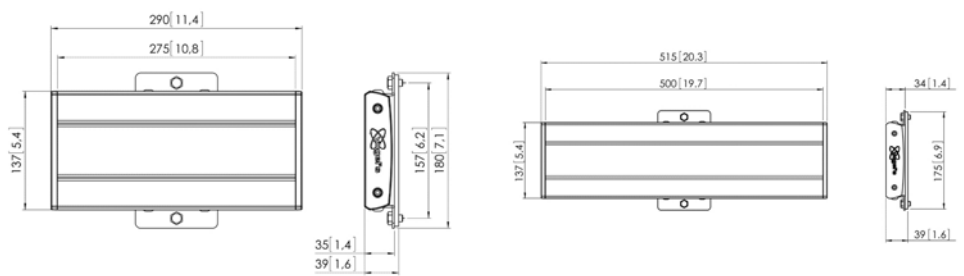

PFB 3407

La barre d'interface



53

715

100

650



5 ans

Noir | Argent

7234070 (Noir)
7234074 (Argent)

8712285329449 (Noir)
8712285318788 (Argent)

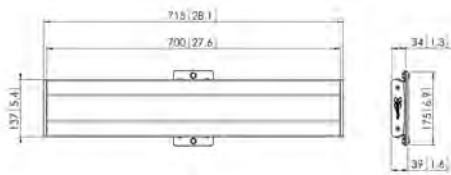

PFB 3409

La barre d'interface



53

915

100

850



5 ans

Noir | Argent

7234090 (Noir)
7234094 (Argent)

8712285329463 (Noir)
8712285318801 (Argent)

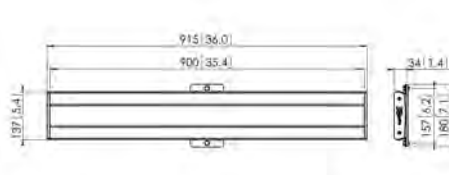

PFB 3411

La barre d'interface



106

1175

100

1110



5 ans

Noir | Argent

7234110 (Noir)
7234114 (Argent)

8712285329487 (Noir)
8712285318825 (Argent)

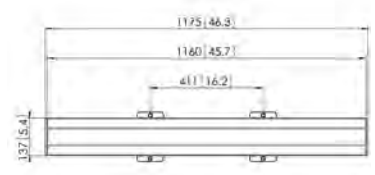

PFB 3419

La barre d'interface

PFB 3427

La barre d'interface

BARRES D'INTERFACE MURALES



Caractéristiques techniques

Charge max. au mur (kg)	160	160
Largeur (mm)	1915	2750
Modèle min. trous de fixations hor. (mm)	100	100
Modèle max. trous de fixations hor. (mm)	1850	2700

Garantie

Certifié TÜV		
Garantie	5 ans	5 ans

Généralités

Couleur	Noir Argent	Noir Argent
Article n°	7234190 (Noir) 7234194 (Argent)	7234270 (Noir) 7234274 (Argent)
EAN emballage unitaire	8712285328749 (Noir) 8712285330209 (Argent)	8712285328763 (Noir) 8712285330223 (Argent)

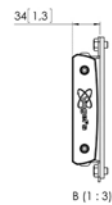
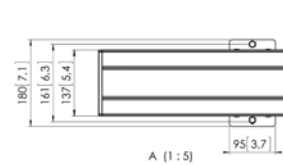
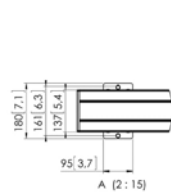
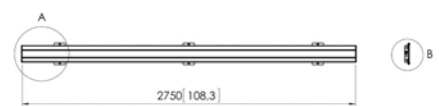

PFB 3433

La barre d'interface



160

3300

100

3250



5 ans

Noir | Argent

7234330 (Noir)

7234334 (Argent)

8712285328787 (Noir)

8712285330247 (Argent)

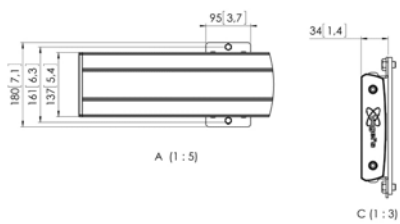

PFS 3204

Bandes interface écran

PFS 3208

Bandes interface écran

BANDES INTERFACE ÉCRAN



Caractéristiques techniques

Charge max. (kg)	160	160
Modèle min. trous de fixation vert. (mm)	200	200
Modèle max. trous de fixation vert. (mm)	400	800
Hauteur (mm)	430	830
Inclinaison	Inclinaison -3°/+3°	Inclinaison -3°/+3°

Garantie

Certifié TÜV		
Garantie	5 ans	5 ans

Généralités

Couleur	Noir	Noir
Article n°	7232040	7232080
EAN emballage unitaire	8712285329302	8712285329326

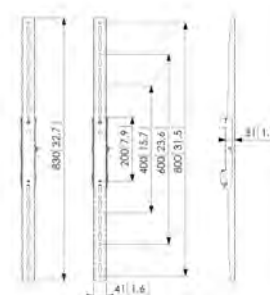
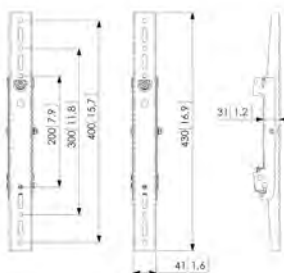

PFS 3302

Bandes basculante interface écran



80

75

270

295

Inclinaison jusqu'à 20°



5 ans

Noir

7233020

8712285323041

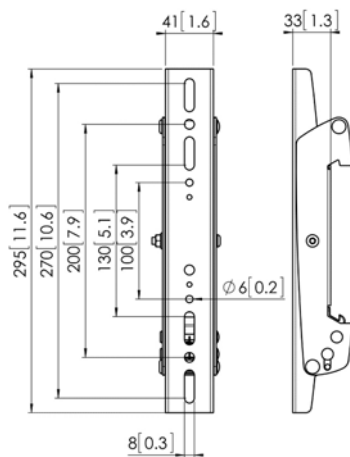

PFS 3304

Bandes basculante interface écran



80

100

420

450

Inclinaison jusqu'à 20°



5 ans

Noir

7233040

8712285318863

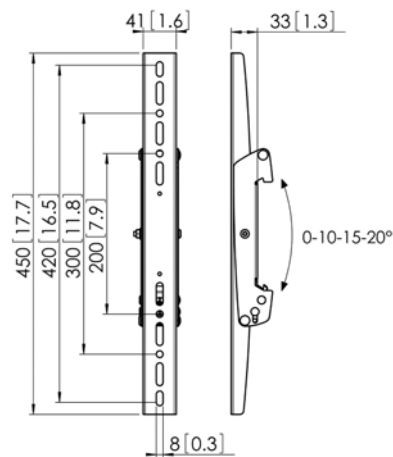

PFS 3306

Bandes basculante interface éc



80

200

600

630

Inclinaison jusqu'à 20°



5 ans

Noir

7233060

8712285318900

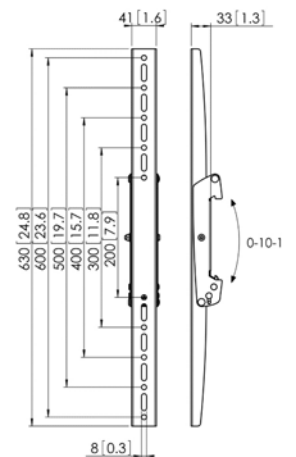

PFS 3308

Bandes basculante interface écran

PFS 3311

Bandes basculante interface écran

BANDES INTERFACE ÉCRAN



Caractéristiques techniques

Charge max. (kg)	80	80
Modèle min. trous de fixation vert. (mm)	200	200
Modèle max. trous de fixation vert. (mm)	800	1100
Hauteur (mm)	830	1130
Inclinaison	Inclinaison jusqu'à 20°	Inclinaison jusqu'à 20°

Garantie

Certifié TÜV		
Garantie	5 ans	5 ans

Généralités

Couleur	Noir	Noir
Article n°	7233080	7233110
EAN emballage unitaire	8712285318924	8712285318948

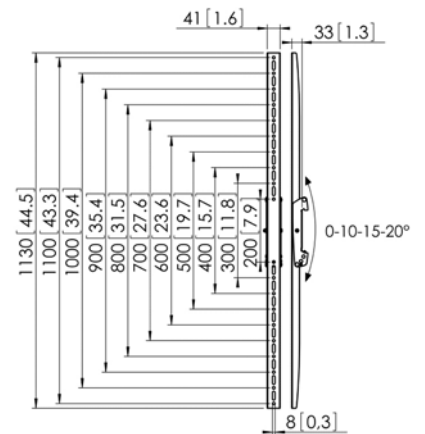
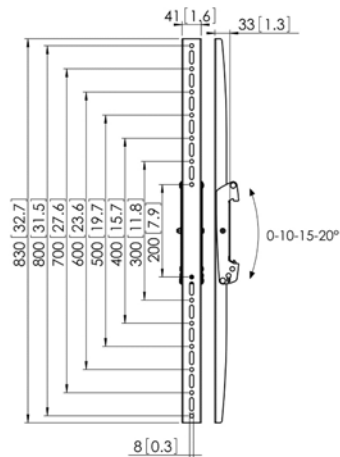

PFS 3504

Bandes 3D réglables interface écran



80

100

400

482

Inclinaison -3°/+7°

PFS 3508

Bandes 3D réglables interface écran



80

200

800

857

Inclinaison -3°/+7°



5 ans



5 ans

Noir

7235040

8712285328800

Noir

7235080

8712285328824

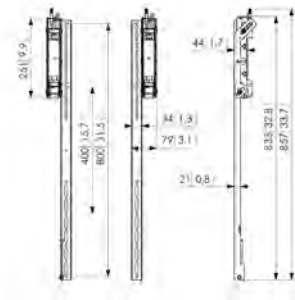
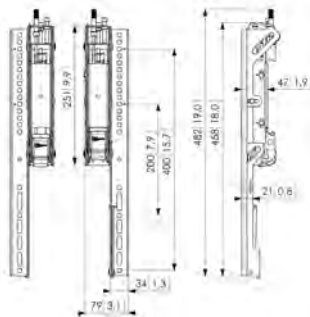

ACCESSOIRES

PFA 9104

Raccord pour plaque gamme PFB 34xx



PFA 9126

Kit de supports pour PFB 34xx



PFA 9145

Pince pour colonne Connect-it



Caractéristiques techniques

Charge max. (kg)

80

Dimensions min. écran (pouces)

Dimensions max. écran (pouces)

Inclinaison

Exceptions | Remarques

Combinez avec PFB/PFW 10xx/PFW 20xx/PFW 3030

Garantie

Certifié TÜV



5 ans

Garantie

5 ans



5 ans

Généralités

Couleur

Noir

Noir

Noir

Article n°

7291040

7291260

7291450

EAN emballage unitaire

8712285320743

8712285330940

8712285343407

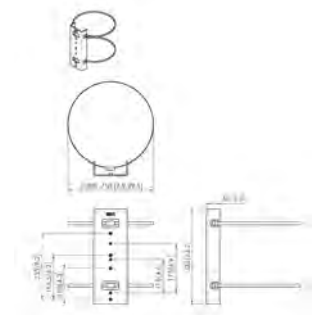
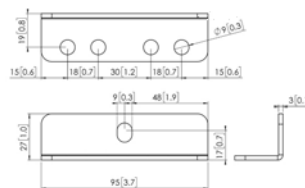
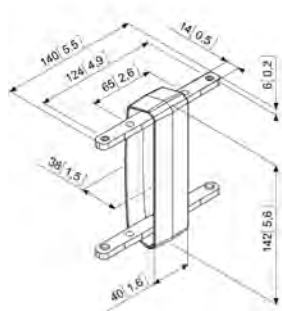

PFA 9122

Supports en Z pour PFS 3504



80

Inclinaison jusqu'à 8°

5 ans

Noir

7291220

8712285328664

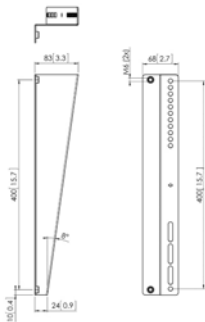

PFA 9168

Cisco Webex Adapter



55

85

5 ans

Noir

7291680

8712285351402

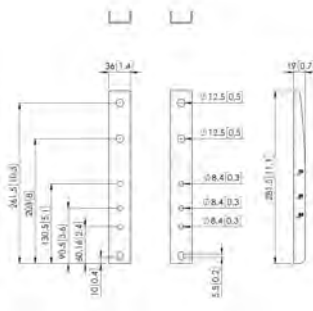

PFA 9109

Cadenas pour PFS



5 ans

Noir

7291090

8712285321023

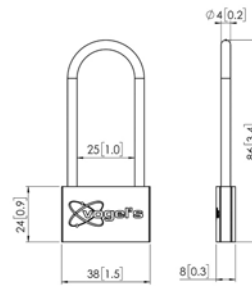



Supports de plafond Connect-it

En fonction de la situation, vous choisissez la plaque de plafond adéquate et la longueur de tube requise. L'interface d'affichage modulaire peut être choisie en fonction de la configuration de votre écran. Avec les composants standard Connect-it, il est également possible de créer différentes solutions à plusieurs écrans : dos à dos, côte à côte, etc. Tout cela avec les caractéristiques bien connues de facilité d'installation.

Série PUC 21/24

Si vous avez besoin d'une solution de montage au plafond (écran unique) pour des écrans de petite à moyenne taille, vous pouvez choisir les séries PUC 21 ou PUC 24.

Série PUC 25

Si vous avez besoin d'une solution de montage au plafond pour des écrans de taille moyenne à grande et que vous souhaitez utiliser différentes configurations d'écran : dos à dos ou côte à côte, etc., choisissez la série PUC 25.

Série PUC 29

Si vous souhaitez construire un mur d'images ou si vous avez besoin d'une solution de montage au plafond pour des écrans de grande taille ou de taille XL, choisissez la série PUC 29.

Série PUC 21

Petits et moyens écrans

La série PUC 21 fait partie du système modulaire Connect-it avec lequel vous pouvez créer une solution de montage au plafond. La plaque de plafond vous permet d'installer le support sur n'importe quel plafond plat. La forme ronde des tubes rend la série PUC 21 parfaitement adaptée aux plafonds suspendus. Les poteaux sont équipés du Système de rangement des câbles CIS®, qui permet de dissimuler tous les câbles.

Montage d'un écran

Pour les petits formats VESA jusqu'à 200x200 mm, il existe deux interfaces d'affichage spéciales avec une fonction d'inclinaison pas à pas (voir page 32). Ces interfaces sont également compatibles avec les tubes de la série PUC 24.



Caractéristiques principales

- Installation rapide et facile
- Aluminium, facile à couper à la bonne longueur
- Certifié TÜV-5
- Compatible avec les supports de projecteurs PPC 1500 / 2500 (voir page 173)

La série PUC 21 contient :

- Plaques de plafond pour plafonds plats
- Tubes (trois longueurs)
- Petites interfaces d'écran (voir page 32)
- Accessoires

PLAQUES DE PLAFOND ET TUBES

PUC 1011

Plaque de plafond fixe



PUC 2108

Tube



Caractéristiques techniques

Charge max. (kg)

30

30

Longueur (mm)

800

Types de plafonds

Plafond plat

Garantie

Certifié TÜV



Garantie

5 ans

5 ans

Généralités

Couleur

Noir

Argent

Article n°

7210110

7221084

EAN emballage unitaire

8712285319365

8712285317149

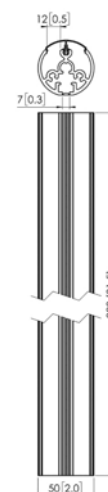
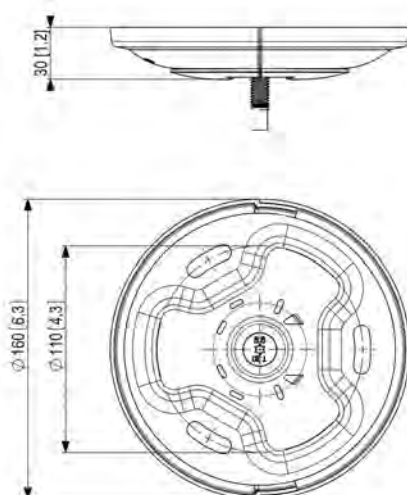

PUC 2115

Tube



30

1500



5 ans

Argent

7221154

8712285317163

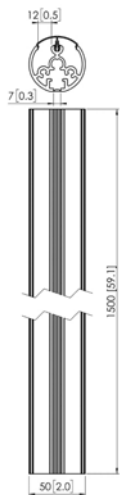

PUC 2130

Tube



30

3000



5 ans

Argent

7221304

8712285317187

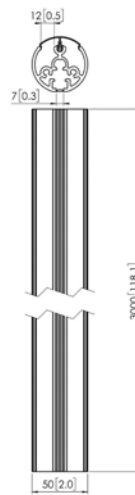



Série PUC 24

Petits et moyens écrans

La série PUC 24 fait partie du système modulaire Connect-it avec lequel vous pouvez créer une solution de montage au plafond pour écrans de petite et moyenne taille.

Grâce à sa forme ronde et à la fonction de rotation à 360°, un plafond suspendu peut également être réalisé rapidement et de manière professionnelle. La fonction d'inclinaison de la plaque de plafond permet un montage du support sur les plafonds inclinés. Tous les accessoires Connect-it existants sont compatibles avec la série PUC 24. La rainure d'écrou innovante facilite l'ajout d'accessoires après l'installation. La série PUC 24 est également équipée d'un Système de rangement des câbles® CIS.

Les tubes PUC 24 sont disponibles en différentes longueurs et sont faciles à raccourcir.

Montage d'un écran

Pour les VESA de petite taille, Vogel's a développé deux interfaces pour écran spécifiques avec une inclinaison par paliers. Pour les VESA de grande taille, il est possible d'utiliser les barres d'interface et les bandes d'interface d'écran standard du système modulaire Connect-it (voir pages 11-19).

Caractéristiques principales

- Installation rapide et facile
- Options d'utilisation solides et flexibles
- Ajout d'accessoires après l'installation
- Certifié TÜV-5

La série PUC 24 contient :

- Plaque de plafond et adaptateur d'armature
- Tubes (compatibles avec le PPC 1500/2500)
- Petites interfaces d'écran
- Barres et bandes interface écran
- Accessoires
- Kits de plafond PUC 24

KITS DE PLAFOND

CT240811

Support plafond



CT241511

Support plafond



CT242211

Support plafond



CT243011



Support plafond



Caractéristiques techniques

Charge max. (kg)	30	30	30	30
Distance max. au plafond - centre écran (mm)	1009	1709	2409	3209
Min. / Max. screen size (inch)	10 / 32	10 / 32	10 / 32	10 / 32
Types de plafonds	Plafond plat / incliné	Plafond plat / incliné	Plafond plat / incliné	Plafond plat / incliné
Orientable	Jusqu'à 360°	Jusqu'à 360°	Jusqu'à 360°	Jusqu'à 360°
Inclinaison	Inclinaison jusqu'à 20°	Inclinaison jusqu'à 20°	Inclinaison jusqu'à 20°	Inclinaison jusqu'à 20°
Modèle min. trous de fixation (mm)	50 x 50	50 x 50	50 x 50	50 x 50
Modèle max. trous de fixation (mm)	100 x 100	100 x 100	100 x 100	100 x 100

Garantie

Certifié TÜV				
Garantie	5 ans	5 ans	5 ans	5 ans

Généralités

Couleur	Noir Argent	Noir Argent	Noir Argent	Noir Argent
Article n°	7955010 (Noir) 7955014 (Argent)	7955030 (Noir) 7955034 (Argent)	7955060 (Noir) 7955064 (Argent)	7955080 (Noir) 7955084 (Argent)

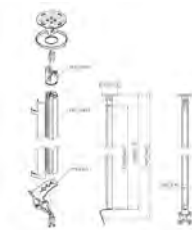
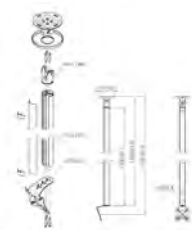

KITS DE PLAFOND

CT240822

Support plafond

CT241522

Support plafond

CT242222

Support plafond

CT243022

Support plafond



Caractéristiques techniques

Charge max. (kg)	30	30	30	30
Distance max. au plafond - centre écran (mm)	978	1678	2378	3178
Min. / Max. screen size (inch)	19 / 43	19 / 43	19 / 43	19 / 43
Types de plafonds	Plafond plat / incliné	Plafond plat / incliné	Plafond plat / incliné	Plafond plat / incliné
Orientable	Jusqu'à 360°	Jusqu'à 360°	Jusqu'à 360°	Jusqu'à 360°
Inclinaison	Inclinaison jusqu'à 20°	Inclinaison jusqu'à 20°	Inclinaison jusqu'à 20°	Inclinaison jusqu'à 20°
Modèle min. trous de fixation (mm)	100 x 100	100 x 100	100 x 100	100 x 100
Modèle max. trous de fixation (mm)	200 x 200	200 x 200	200 x 200	200 x 200

Garantie

Certifié TÜV				
Garantie	5 ans	5 ans	5 ans	5 ans

Généralités

Couleur	Noir Argent	Noir Argent	Noir Argent	Noir Argent
Article n°	7955020 (Noir) 7955024 (Argent)	7955040 (Noir) 7955044 (Argent)	7955070 (Noir) 7955074 (Argent)	7955090 (Noir) 7955094 (Argent)

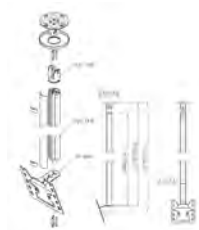

KITS DE PLAFOND

CT240844

Support plafond

CT241544

Support plafond

CT242244

Support plafond

CT243044

Support plafond



Caractéristiques techniques

Charge max. (kg)	40	40	40	40
Distance max. au plafond - centre écran (mm)	821	1521	2221	3021
Min. / Max. screen size (inch)	32 / 65	32 / 65	32 / 65	32 / 65
Types de plafonds	Plafond plat / incliné	Plafond plat / incliné	Plafond plat / incliné	Plafond plat / incliné
Orientable	Jusqu'à 360°	Jusqu'à 360°	Jusqu'à 360°	Jusqu'à 360°
Inclinaison	Inclinaison jusqu'à 20°	Inclinaison jusqu'à 20°	Inclinaison jusqu'à 20°	Inclinaison jusqu'à 20°
Modèle min. trous de fixation (mm)	100 x 100	100 x 100	100 x 100	100 x 100
Modèle max. trous de fixation (mm)	400 x 400	400 x 400	400 x 400	400 x 400

Garantie

Certifié TÜV				
Garantie	5 ans	5 ans	5 ans	5 ans

Généralités

Couleur	Noir Argent	Noir Argent	Noir Argent	Noir Argent
Article n°	7955100 (Noir) 7955104 (Argent)	7955110 (Noir) 7955114 (Argent)	7955120 (Noir) 7955124 (Argent)	7955130 (Noir) 7955134 (Argent)

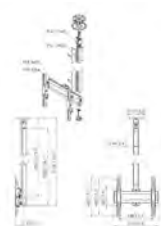
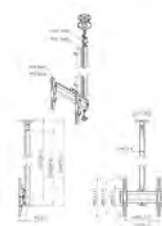

PUC 1045

Plaque de plafond basculante et pivotante

PUC 1051

Adaptateur pour pied de levage

PLAQUES DE PLAFOND



Caractéristiques techniques

Charge max. (kg)	40	40
Orientable	Jusqu'à 360°	
Inclinaison	Inclinaison jusqu'à 90°	
Types de plafonds	Plafond plat / incliné	Système de pied de levage

Garantie

Certifié TÜV		
Garantie	5 ans	5 ans

Généralités

Couleur	Noir	Inox
Article n°	7210450	7210514
EAN emballage unitaire	8712285343940	8712285344404

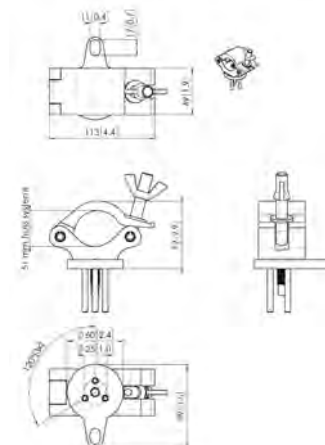
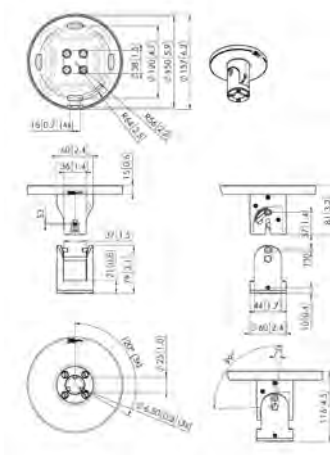

TUBES

PUC 2408

Tube

PUC 2415

Tube

PUC 2422

Tube

PUC 2430



Tube



Caractéristiques techniques

Charge max. (kg)	40	40	40	40
Longueur (mm)	800	1500	2200	3000

Garantie

Certifié TÜV				
Garantie	5 ans	5 ans	5 ans	5 ans

Généralités

Couleur	Noir Argent	Noir Argent	Noir Argent	Noir Argent
Article n°	7224080 (Noir) 7224084 (Argent)	7224150 (Noir) 7224154 (Argent)	7224220 (Noir) 7224224 (Argent)	7224300 (Noir) 7224304 (Argent)
EAN emballage unitaire	8712285344428 (Noir) 8712285344442 (Argent)	8712285344466 (Noir) 8712285344480 (Argent)	8712285344503 (Noir) 8712285344527 (Argent)	8712285344541 (Noir) 8712285344565 (Argent)



INTERFACES D'ÉCRAN

PFI 3015

Interface pour écran



PFI 3045

Interface pour écran



Caractéristiques techniques

Charge max. (kg)	30	30
Taille min./max. de l'écran (pouces)	10 / 32	19 / 43
Inclinaison	Inclinaison jusqu'à 20°	Inclinaison jusqu'à 20°
Schéma de trous (VESA)	50 mm x 50 mm 75 mm x 75 mm 100 mm x 100 mm	100 mm x 100 mm 200 mm x 100 mm 200 mm x 200 mm

Garantie

Certifié TÜV		
Garantie	5 ans	5 ans

Généralités

Couleur	Noir	Noir
Article n°	7230150	7230450
EAN emballage unitaire	8712285343865	8712285343889

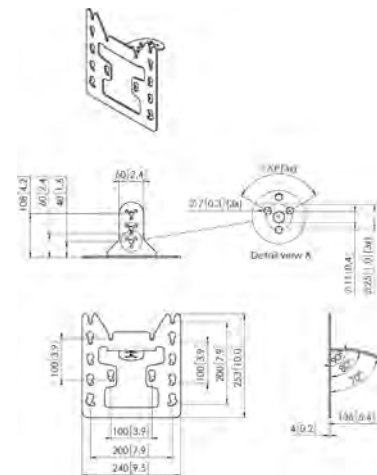
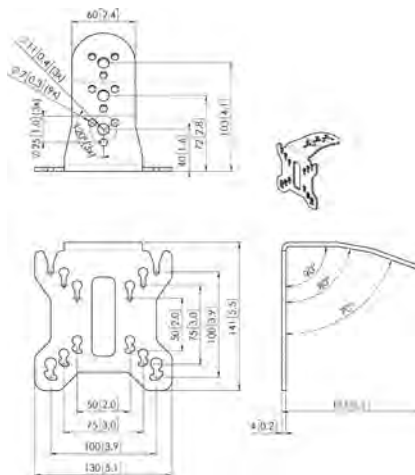

ACCESSOIRES

PUA 9515

Poutrelle / pince pour faisceau H 70-180 mm

PUA 9516

Poutrelle / pince pour faisceau H 150-300 mm

PUA 9510

Kit de stabilisation pour PUC 24

PFA 9149

écrous à rainure en T



Caractéristiques techniques

Charge max. (kg)	80	80		
Dimension du faisceau H	70-180 mm	150-300 mm		
Longueur (mm)			4000	

Garantie

Certifié TÜV				
Garantie	5 ans	5 ans	5 ans	5 ans

Généralités

Couleur	Noir	Noir	Inox	Argent
Article n°	7295154	7295164	7295104	7291490
EAN emballage unitaire	8712285345166	8712285345180	8712285335884	8712285345425

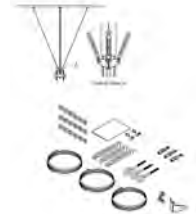
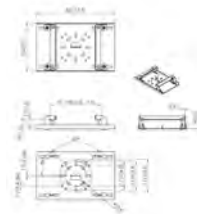
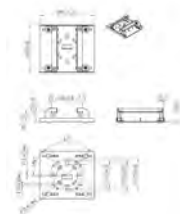

Série PUC 25

Écrans de taille moyenne à grande

La série PFS 25 fait partie du système modulaire Connect-it vous permettant de créer votre propre solution de montage au plafond ou au sol pour les écrans de moyenne et grande taille.

Les tubes de la série PUC 25 sont équipés d'un système de rangement de câbles multiples avec lequel vous pouvez rapidement et simplement vous assurer que tous les câbles sont dissimulés. Le tube est en aluminium et peut donc être facilement coupé à la longueur requise.

Plusieurs écrans peuvent facilement être installés dos à dos, les uns au-dessus des autres ou les uns à côté des autres.



Combinez ce tube avec l'une des plaques de plafond Connect-it, la barre d'interface d'affichage Connect-it et les bandes d'interface Connect-it (voir page 11-19) pour une solution de montage au plafond complète.

Caractéristiques principales

- Gestion des câbles CIS®
- Aluminium, facile à couper à la longueur souhaitée
- Fixation de plusieurs écrans
- Cache de sécurité inclus

La série PUC 25 contient :

- Plaques de plafond
- Tubes
- Barres et bandes d'interface d'affichage
- Accessoires

KITS DE
PLAFOND -
FIXES

C0844

Support plafond fixe

C1544

Support plafond fixe

C3044

Support plafond fixe



Caractéristiques techniques

Charge max. (kg)	80	80	80
Distance max. au plafond - centre écran (mm)	700	1400	2900
Dimensions max. écran (pouces)	65	65	65
Inclinaison	Inclinaison jusqu'à 20°	Inclinaison jusqu'à 20°	Inclinaison jusqu'à 20°
Types de plafonds	Plafond plat	Plafond plat	Plafond plat
Modèle min. trous de fixation (mm)	100 x 100	100 x 100	100 x 100
Modèle max. trous de fixation (mm)	450 x 420	450 x 420	450 x 420

Garantie

Certifié TÜV			
Garantie	5 ans	5 ans	5 ans

Généralités

Couleur	Noir Argent	Noir Argent	Noir Argent
Article n°	7950010 (Noir) 7950014 (Argent)	7950020 (Noir) 7950024 (Argent)	7950030 (Noir) 7950034 (Argent)

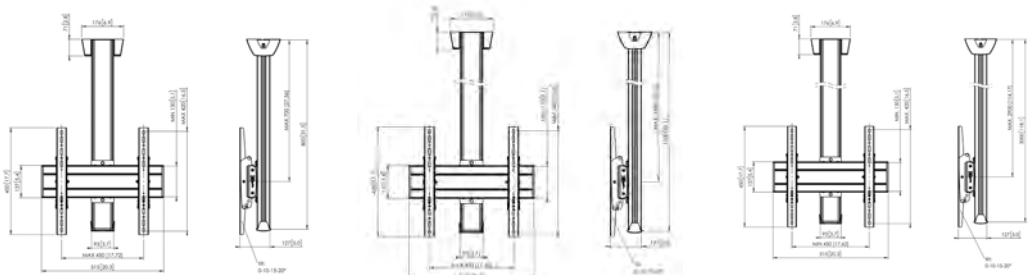

KITS DE PLAFOND - PIVOTANTS

CT0844

Support plafond pivotante

CT1544

Support plafond pivotante

CT3044

Support plafond pivotante



Caractéristiques techniques

Charge max. (kg)	80	80	80
Distance max. au plafond - centre écran (mm)	700	1400	2900
Dimensions max. écran (pouces)	65	65	65
Orientable	Jusqu'à 360°	Jusqu'à 360°	Jusqu'à 360°
Inclinaison	Inclinaison jusqu'à 20°	Inclinaison jusqu'à 20°	Inclinaison jusqu'à 20°
Types de plafonds	Plafond plat	Plafond plat	Plafond plat
Modèle min. trous de fixation (mm)	100 x 100	100 x 100	100 x 100
Modèle max. trous de fixation (mm)	450 x 420	450 x 420	450 x 420

Garantie

Certifié TÜV			
Garantie	5 ans	5 ans	5 ans

Généralités

Couleur	Noir Argent	Noir Argent	Noir Argent
Article n°	7950080 (Noir) 7950084 (Argent)	7950090 (Noir) 7950094 (Argent)	7950100 (Noir) 7950104 (Argent)

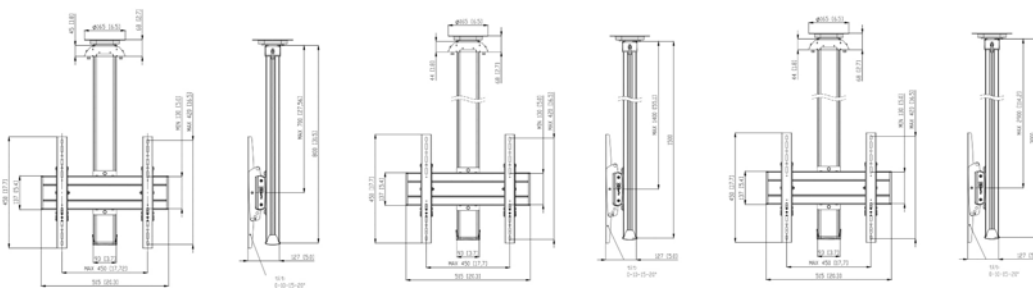

KITS DE PLAFOND - DOUBLE TUBE

CD1564

Support plafond

CD3064

Support plafond



Caractéristiques techniques

Charge max. (kg)	160	160
Distance max. au plafond - centre écran (mm)	1400	2900
Dimensions min. écran (pouces)	65	65
Inclinaison	Inclinaison -3°/+3°	Inclinaison -3°/+3°
Types de plafonds	Plafond plat	Plafond plat
Modèle min. trous de fixation (mm)	100 x 100	100 x 100
Modèle max. trous de fixation (mm)	650 x 400	650 x 400

Garantie

Certifié TÜV



Garantie

5 ans

5 ans

Généralités

Couleur	Noir Argent	Noir Argent
Article n°	7950040 (Noir) 7950044 (Argent)	7950060 (Noir) 7950064 (Argent)

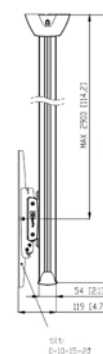
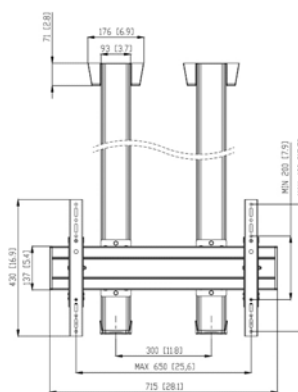
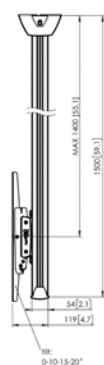
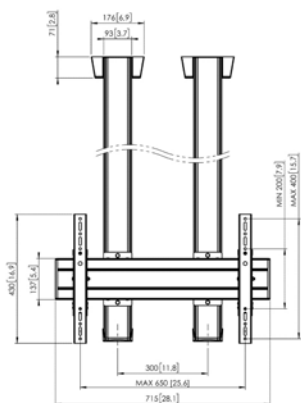

KITS DE PLAFOND - DOUBLE TUBE

CD1584

Support plafond



CD3084

Support plafond



Caractéristiques techniques

Charge max. (kg)	160	120
Distance max. au plafond - centre écran (mm)	1400	2900
Dimensions min. écran (pouces)	65	65
Inclinaison	Inclinaison -3°/+3°	Inclinaison -3°/+3°
Types de plafonds	Plafond plat	Plafond plat
Modèle min. trous de fixation (mm)	100 x 100	100 x 100
Modèle max. trous de fixation (mm)	850 x 400	850 x 400

Garantie

Certifié TÜV		
Garantie	5 ans	5 ans

Généralités

Couleur	Noir Argent	Noir Argent
Article n°	7950050 (Noir) 7950054 (Argent)	7950070 (Noir) 7950074 (Argent)

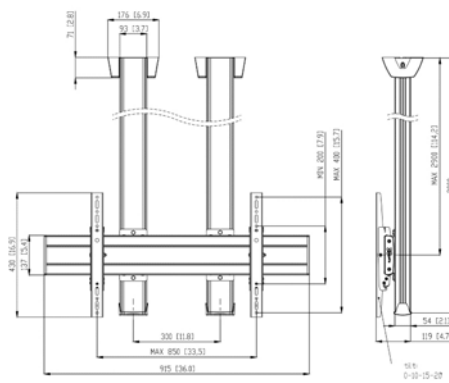
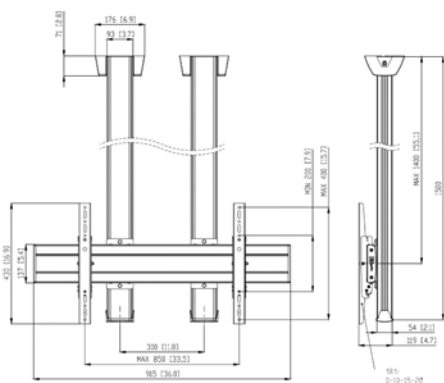

DRINKEN

Water	€ 0,50
Softdrink	€ 1,50
Softdrink (1 liter)	€ 3,50
Softdrink (2 liter)	€ 6,50
Softdrink (3 liter)	€ 9,50
Softdrink (4 liter)	€ 12,50
Softdrink (5 liter)	€ 15,50
Softdrink (6 liter)	€ 18,50
Softdrink (7 liter)	€ 21,50
Softdrink (8 liter)	€ 24,50
Softdrink (9 liter)	€ 27,50
Softdrink (10 liter)	€ 30,50
Softdrink (11 liter)	€ 33,50
Softdrink (12 liter)	€ 36,50
Softdrink (13 liter)	€ 39,50
Softdrink (14 liter)	€ 42,50
Softdrink (15 liter)	€ 45,50
Softdrink (16 liter)	€ 48,50
Softdrink (17 liter)	€ 51,50
Softdrink (18 liter)	€ 54,50
Softdrink (19 liter)	€ 57,50
Softdrink (20 liter)	€ 60,50
Softdrink (21 liter)	€ 63,50
Softdrink (22 liter)	€ 66,50
Softdrink (23 liter)	€ 69,50
Softdrink (24 liter)	€ 72,50
Softdrink (25 liter)	€ 75,50
Softdrink (26 liter)	€ 78,50
Softdrink (27 liter)	€ 81,50
Softdrink (28 liter)	€ 84,50
Softdrink (29 liter)	€ 87,50
Softdrink (30 liter)	€ 90,50
Softdrink (31 liter)	€ 93,50
Softdrink (32 liter)	€ 96,50
Softdrink (33 liter)	€ 99,50
Softdrink (34 liter)	€ 102,50
Softdrink (35 liter)	€ 105,50
Softdrink (36 liter)	€ 108,50
Softdrink (37 liter)	€ 111,50
Softdrink (38 liter)	€ 114,50
Softdrink (39 liter)	€ 117,50
Softdrink (40 liter)	€ 120,50
Softdrink (41 liter)	€ 123,50
Softdrink (42 liter)	€ 126,50
Softdrink (43 liter)	€ 129,50
Softdrink (44 liter)	€ 132,50
Softdrink (45 liter)	€ 135,50
Softdrink (46 liter)	€ 138,50
Softdrink (47 liter)	€ 141,50
Softdrink (48 liter)	€ 144,50
Softdrink (49 liter)	€ 147,50
Softdrink (50 liter)	€ 150,50

SNOEP

Haribo kinder mix 200 - 200 gr € 4,00
 Haribo starmix 200 - 200 gr € 4,00
 Naturel chips 100 gr € 3,00
 Paprika chips 100 gr € 3,00

DRINKEN

	Normal	0,5 Liter
Haribo kinder mix	€ 2,50	€ 5,00
Haribo starmix	€ 2,50	€ 5,00
Coca-Cola Regular	€ 2,50	€ 5,00
Coca-Cola Light	€ 2,50	€ 5,00
Fanta Orange	€ 2,50	€ 5,00
Sprite	€ 2,50	€ 5,00
Chaufontaine Blauw	€ 2,50	€ 5,00
Westra Green Tea	€ 2,50	€ 5,00
Capri Sun	€ 2,50	€ 5,00
Frisol	€ 2,50	€ 5,00
Warme Chocolade	€ 2,50	€ 5,00
Koffie - Thee	€ 2,50	€ 5,00

SNOEP

Haribo kinder mix 200 - 200 gr € 4,00
 Haribo starmix 200 - 200 gr € 4,00
 Naturel chips 100 gr € 3,00
 Paprika chips 100 gr € 3,00

Per stuk

Mars € 1,50
 Twix € 1,50
 Snickers € 1,50
 M&M's € 1,50
 Haribo kinder mix 200 - 200 gr € 4,00
 Haribo starmix 200 - 200 gr € 4,00
 Naturel chips 100 gr € 3,00
 Paprika chips 100 gr € 3,00



PLAQUES DE PLAFOND

PUC 1060
Plaque de plafond fixe

PUC 1065
Plaque de plafond pivotante

PUC 1070
Plaque de plafond basculante



Caractéristiques techniques

Charge max. (kg)	80	80	80
Orientable		Jusqu'à 360°	
Inclinaison			Inclinaison jusqu'à 90°
Types de plafonds	Plafond plat	Plafond plat	Plafond plat / incliné

Garantie

Certifié TÜV			
Garantie	5 ans	5 ans	5 ans

Généralités

Couleur	Noir	Noir	Noir
Article n°	7210604	7210650	7210704
EAN emballage unitaire	8712285318665	8712285324123	8712285318689

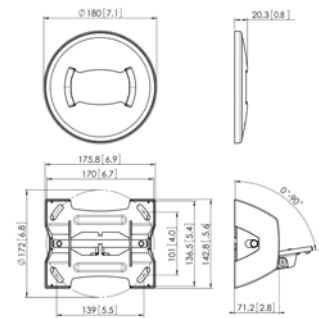
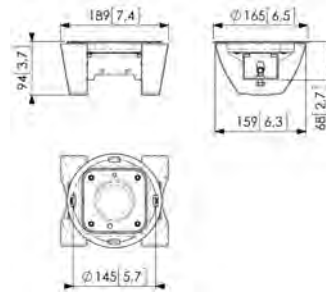
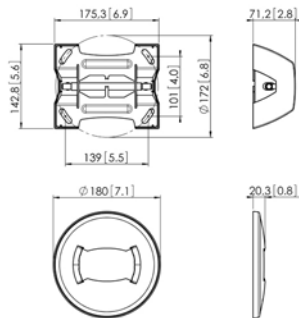

PUC 1080

Plaque de plafond basculante et pivotante



80

Jusqu'à 360°

Inclinaison jusqu'à 60°

Plafond plat / incliné



5 ans

Noir

7210804

8712285320767

PUC 1090

Adaptateur pour pied de levage



80

Système de pied de levage



5 ans

Argent

7210904

8712285319389

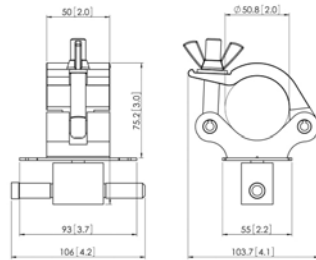

TUBES

PUC 2508

Tube

PUC 2515

Tube

PUC 2530

Tube



Caractéristiques techniques

Charge max. (kg)	80	80	80
Longueur (mm)	800	1500	3000

Garantie

Certifié TÜV			
Garantie	5 ans	5 ans	5 ans

Généralités

Couleur	Noir Argent	Noir Argent	Noir Argent
Article n°	7225080 (Noir) 7225084 (Argent)	7225150 (Noir) 7225154 (Argent)	7225300 (Noir) 7225304 (Argent)
EAN emballage unitaire	8712285329340 (Noir) 8712285318702 (Argent)	8712285329364 (Noir) 8712285318726 (Argent)	8712285329388 (Noir) 8712285318740 (Argent)

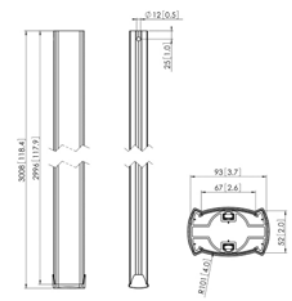
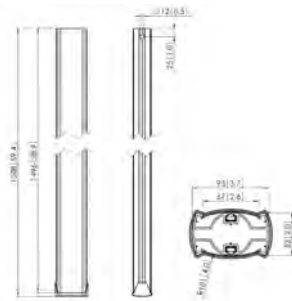
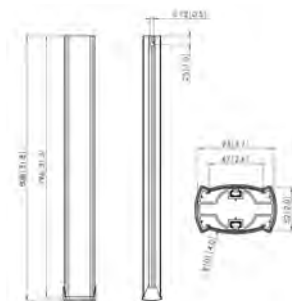

ACCESSOIRES

PUA 9507

Plateau pour accessoires pour PUC 24/25/27 argenté



PFA 9127

Pince pour accessoires pour PUC 24/25/27



Caractéristiques techniques

Charge max. (kg)

10

10

Longueur (mm)

Garantie

Garantie

5 ans

5 ans

Généralités

Couleur

Noir | Argent

Noir

Article n°

7295095 (Noir)
7295094 (Argent)

7091270

EAN emballage unitaire

8712285325045 (Noir)
8712285321047 (Argent)

8712285331985

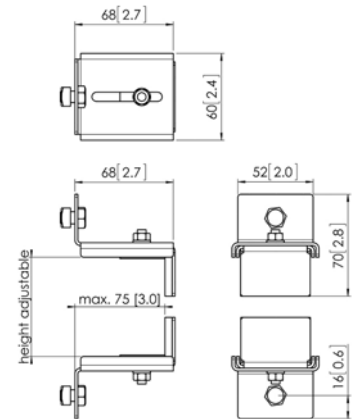
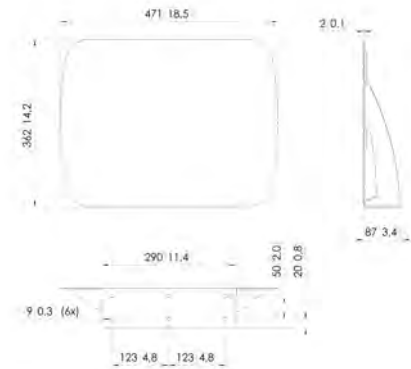

PFA 9103

Plaque de sol pour PUC 25

PUA 9503

Raccord de poteau pour PUC 25

ACCESSOIRES



Caractéristiques techniques

Charge max. (kg)

80

Longueur (mm)

Garantie

Garantie

5 ans

5 ans

Généralités

Couleur

Noir

Argent

Article n°

7291030

7295054

EAN emballage unitaire

8712285320729

8712285319402

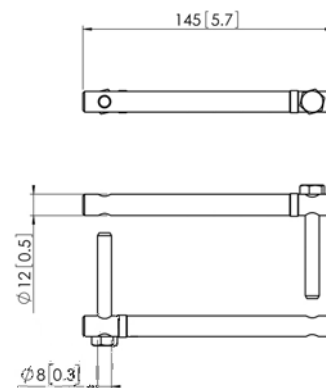
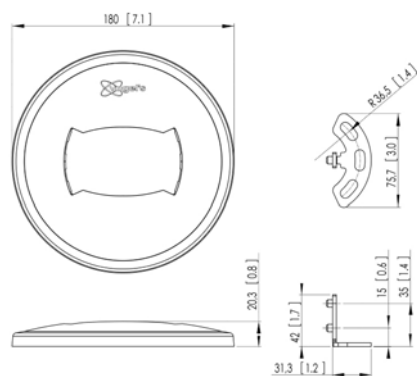

PUA 9504

Kit de stabilisation pour PUC 25



4000

5 ans

Argent

7295064

8712285319426

PFA 9107

Plaque de sol pour PUC 25



5 ans

Blanc

7291071

8712285320989

PFA 9108

Plaque de plafond pour PUC 25



5 ans

Blanc

7291081

8712285321009

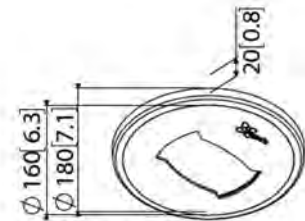
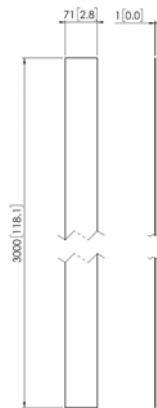

mm (inch)

Supports de plafond à hauteur réglable

Kits complets

Pour les petits écrans, deux kits complets de montage au plafond sont disponibles, comprenant une plaque de plafond universelle, un tube réglable en hauteur et une interface d'écran VESA 200x200 mm avec fonction d'inclinaison.



Caractéristiques principales

- Réglable en hauteur (tube télescopique)
- Pour les plafonds plats et inclinés
- Gestion des câbles CIS®
- Mise à niveau après installation

SUPPORTS DE PLAFOND

PFC 555

Support plafond pour écran



PFC 585

Support plafond pour écran



Caractéristiques techniques

Charge max. (kg)	20	20
Taille min./max. de l'écran (pouces)	19 / 43	19 / 43
Distance min. au plafond (mm)	550	830
Distance max. au plafond - centre écran (mm)	810	1380
Inclinaison	Inclinaison jusqu'à 20°	Inclinaison jusqu'à 20°
Types de plafonds	Plafond plat / incliné	Plafond plat / incliné
Schéma de trous (VESA)	100 mm x 100 mm 200 mm x 100 mm 200 mm x 200 mm	100 mm x 100 mm 200 mm x 100 mm 200 mm x 200 mm

Garantie

Certifié TÜV		
Garantie	5 ans	5 ans

Généralités

Couleur	Argent	Argent
Article n°	7305554	7305854
EAN emballage unitaire	8712285330742	8712285330766

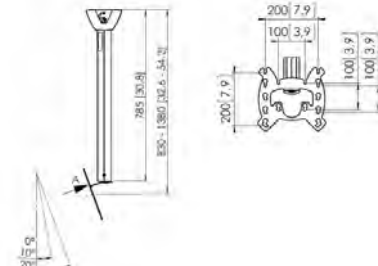
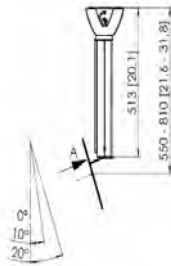

Solutions de sol Connect-it

Pieds et chariots

La flexibilité est la caractéristique clé des pieds de sol et des chariots Connect-it, d'une solution de base pour un seul écran à n'importe quelle solution multi-écran imaginable.

La création d'un chariot ou d'un pied pour la visioconférence est facile grâce aux composants standard et à la gamme étendue d'accessoires. Avec Connect-it sol, vous pouvez créer votre propre configuration personnalisée. La longueur du tube en combinaison avec le poids et le VESA de l'écran offrent la solution parfaite Connect-it au sol.

Avec chaque solution, n'oubliez pas de commander une barre d'interface et des bandes interface écran, qui dépendent de la taille de l'écran (voir page 11-19).



Caractéristiques principales

- Système modulaire flexible
- Montage de plusieurs écrans
- Interface d'affichage modulaire pour une adaptation parfaite
- Grand espace pour câbles

La série de solutions de sol contient :

- Plaques de sol
- Châssis de chariots
- Tubes (série PUC 27)
- Barres et bandes d'interface d'écran
- Accessoires
- Kits de sol Connect-it

Comment choisir la bonne solution de sol ?

- Choisir un pied de sol ou un chariot
- Choisir la longueur du tube
- Vérifier le poids de votre écran
- La longueur du tube en combinaison avec le poids de l'écran détermine la taille de la plaque de pied ou du châssis du chariot

Voir l'aperçu de votre solution parfaite :

Tube	Longuer	Pieds de sol					Chariots	
		PFF 7020	PFF 7030	PFF 7040	PFF 7060	PFF 7070	PFT 8520	PFT 8530
PUC 2715	1,5 m	105 kg	160 kg	2x 80 kg	(2x) 150 kg	(2x) 160 kg	105 kg	160 kg
PUC 2718	1,8 m	80 kg	160 kg	2x 60 kg	(2x) 150 kg	(2x) 160 kg	80 kg	160 kg
PUC 2720	2,0 m	60 kg	120 kg	2x 40 kg	(2x) 150 kg	(2x) 160 kg	60 kg	150 kg

KITS PIED DE SOL

F1544

Pied de sol



F1844

Pied de sol



F2044

Pied de sol



Caractéristiques techniques

Charge max. (kg)	80	80	60
Hauteur (mm)	1500	1800	2000
Dimensions max. écran (pouces)	65	65	65
Modèle min. trous de fixation (mm)	100 x 100	100 x 100	100 x 100
Modèle max. trous de fixation (mm)	450 x 420	450 x 420	450 x 420

Garantie

Certifié TÜV			
Garantie	5 ans	5 ans	5 ans

Généralités

Couleur	Noir Argent	Noir Argent	Noir Argent
Article n°	7951010 (Noir) 7951014 (Argent)	7951020 (Noir) 7951024 (Argent)	7951030 (Noir) 7951034 (Argent)

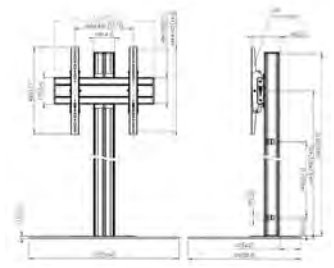
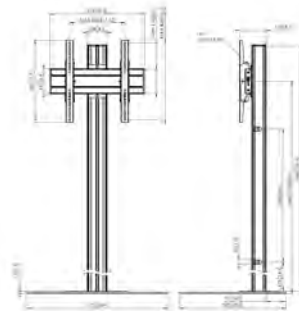
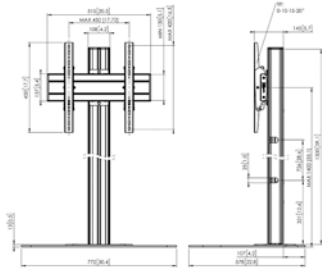

KITS PIEDS DE SOL

FD1564

Pied de sol

FD1864

Pied de sol

FD2064

Pied de sol



Caractéristiques techniques

Charge max. (kg)	80	80	80
Hauteur (mm)	1500	1800	2000
Dimensions min. écran (pouces)	65	65	65
Modèle min. trous de fixation (mm)	100 x 100	100 x 100	100 x 100
Modèle max. trous de fixation (mm)	650 x 420	650 x 420	650 x 420

Garantie

Certifié TÜV			
Garantie	5 ans	5 ans	5 ans

Généralités

Couleur	Noir Argent	Noir Argent	Noir Argent
Article n°	7951040 (Noir) 7951044 (Argent)	7951060 (Noir) 7951064 (Argent)	7951080 (Noir) 7951084 (Argent)

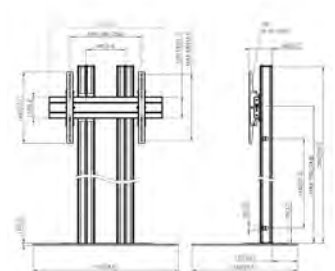
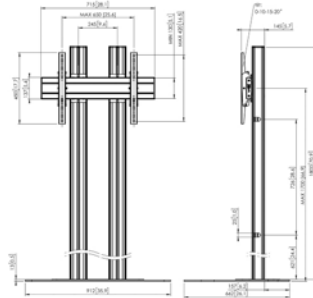
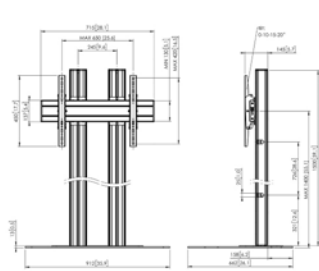

KITS PIEDS DE SOL

FD1584

Pied de sol



FD1884

Pied de sol



FD2084

Pied de sol



Caractéristiques techniques

Charge max. (kg)	160	160	120
Hauteur (mm)	1500	1800	2000
Dimensions min. écran (pouces)	65	65	65
Modèle min. trous de fixation (mm)	100 x 100	100 x 100	100 x 100
Modèle max. trous de fixation (mm)	850 x 400	850 x 400	850 x 400

Garantie

Certifié TÜV			
Garantie	5 ans	5 ans	5 ans

Généralités

Couleur	Noir Argent	Noir Argent	Noir Argent
Article n°	7951050 (Noir) 7951054 (Argent)	7951070 (Noir) 7951074 (Argent)	7951090 (Noir) 7951094 (Argent)

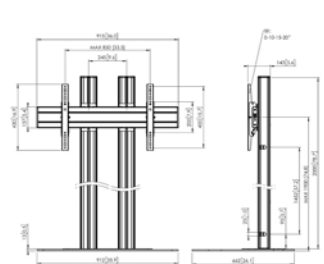
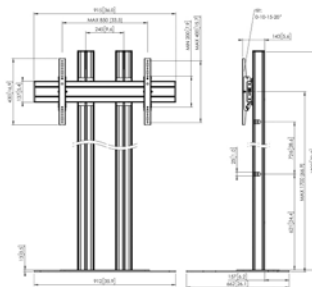
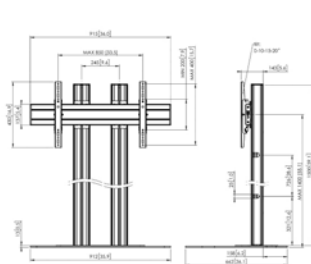

KITS
MONTAGE AU
SOL

FM1544

Pied de sol, fixation au sol



FM1844

Pied de sol, fixation au sol



FM2044

Pied de sol, fixation au sol



Caractéristiques techniques

Charge max. (kg)	80	80	80
Hauteur (mm)	1500	1800	2000
Dimensions max. écran (pouces)	65	65	65
Modèle min. trous de fixation (mm)	100 x 100	100 x 100	100 x 100
Modèle max. trous de fixation (mm)	420 x 450	450 x 420	450 x 420

Garantie

Certifié TÜV



Garantie

5 ans



5 ans



5 ans

Généralités

Couleur

Noir | Argent

Noir | Argent

Noir | Argent

Article n°

7952010 (Noir)
7952014 (Argent)

7952020 (Noir)
7952024 (Argent)

7952030 (Noir)
7952034 (Argent)

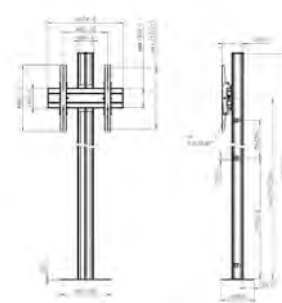
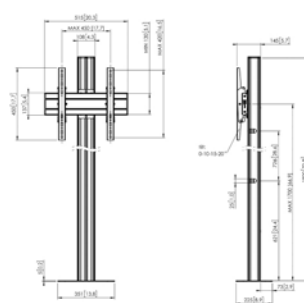
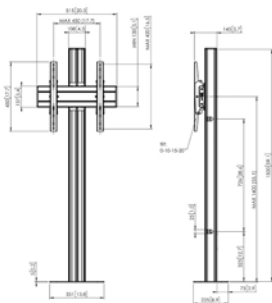

KITS CHARIOT

T1544
Chariot

T1844
Chariot

T2044
Chariot



Caractéristiques techniques

Charge max. (kg)	80	80	60
Hauteur (mm)	1641	1941	2141
Dimensions max. écran (pouces)	65	65	65
Modèle min. trous de fixation (mm)	100 x 100	100 x 100	100 x 100
Modèle max. trous de fixation (mm)	450 x 420	450 x 420	420 x 450

Garantie

Certifié TÜV			
Garantie	5 ans	5 ans	5 ans

Généralités

Couleur	Noir Argent	Noir Argent	Noir Argent
Article n°	7953010 (Noir) 7953014 (Argent)	7953020 (Noir) 7953024 (Argent)	7953030 (Noir) 7953034 (Argent)

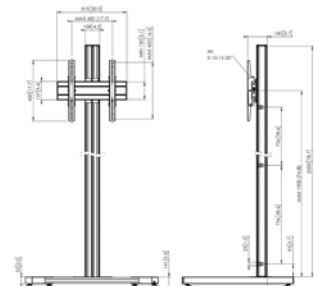
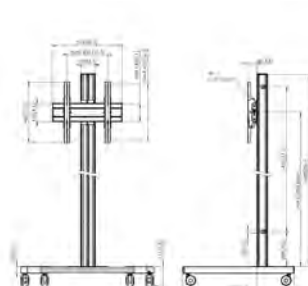
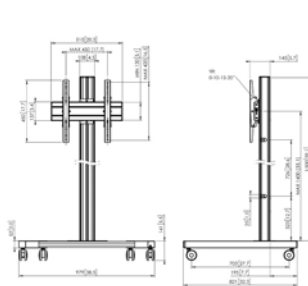



KITS CHARIOT

TD1564
Chariot

TD1864
Chariot

TD2064
Chariot



Caractéristiques techniques

Charge max. (kg)	80	80	80
Hauteur (mm)	1651	1951	2151
Dimensions min. écran (pouces)	65	65	65
Modèle min. trous de fixation (mm)	100 x 100	100 x 100	100 x 100
Modèle max. trous de fixation (mm)	650 x 420	650 x 420	650 x 420

Garantie

Certifié TÜV			
Garantie	5 ans	5 ans	5 ans

Généralités

Couleur	Noir Argent	Noir Argent	Noir Argent
Article n°	7953040 (Noir) 7953044 (Argent)	7953060 (Noir) 7953064 (Argent)	7953080 (Noir) 7953084 (Argent)

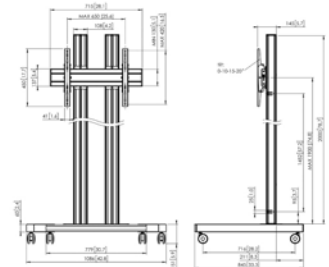
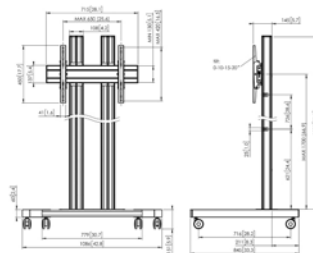
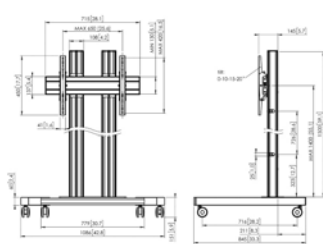

TD1584
Chariot



160

1651

65

100 x 100

850 x 400



5 ans

Noir | Argent

7953050 (Noir)
7953054 (Argent)

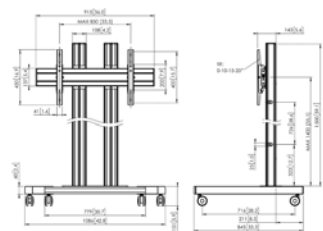

TD1884
Chariot



160

1951

65

100 x 100

850 x 400



5 ans

Noir | Argent

7953070 (Noir)
7953074 (Argent)

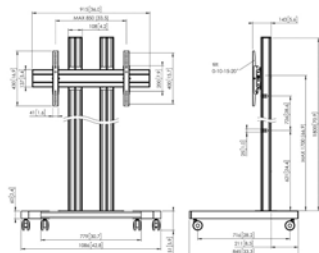

TD2084
Chariot



150

2151

65

100 x 100

850 x 400



5 ans

Noir | Argent

7953090 (Noir)
7953094 (Argent)

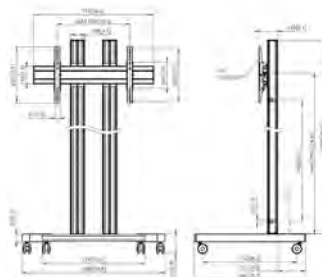

PFF 7020

Plaque de sol

PFF 7030

Plaque de sol

PLAQUES DE SOL



Caractéristiques techniques

Largeur (mm)	772	912
Profondeur (mm)	578	662
Hauteur (mm)	13	13

Garantie

Certifié TÜV		
Garantie	5 ans	5 ans

Généralités

Couleur	Noir Argent	Noir Argent
Article n°	7327020 (Noir) 7327024 (Argent)	7327030 (Noir) 7327034 (Argent)
EAN emballage unitaire	8712285323744 (Noir) 8712285323768 (Argent)	8712285323782 (Noir) 8712285323805 (Argent)

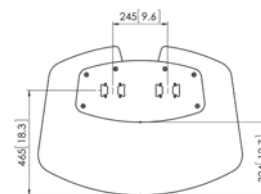
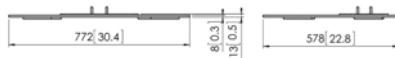
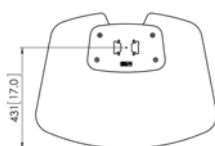

PFF 7040

Plaque de sol dos à dose



820
580
13



5 ans

Noir

7327040

8712285323829

PFF 7060

Plaque de montage au sol



351
225
5



5 ans

Noir | Argent

7327060 (Noir)
7327064 (Argent)

8712285323867 (Noir)
8712285323881 (Argent)

PFF 7070

Plaque de montage au sol



550
215
5



5 ans

Noir

7327070

8712285355004

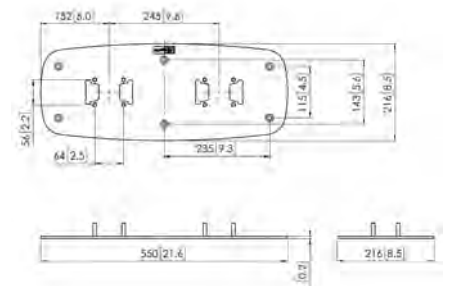
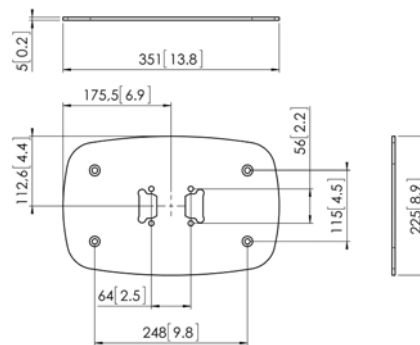
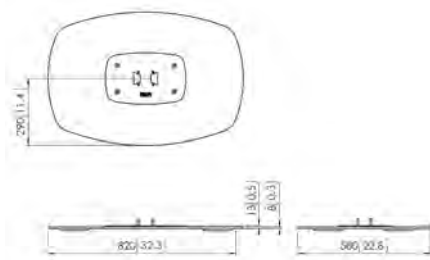

PFT 8520

Châssis de trolley

PFT 8530

Châssis de trolley

CHÂSSIS DE CHARIOT



Caractéristiques techniques

Largeur (mm)	978	1086
Profondeur (mm)	826	849
Hauteur (mm)	140	153

Garantie

Certifié TÜV		
Garantie	5 ans	5 ans

Généralités

Couleur	Noir Argent	Noir Argent
Article n°	7328520 (Noir) 7328524 (Argent)	7328530 (Noir) 7328534 (Argent)
EAN emballage unitaire	8712285323904 (Noir) 8712285323928 (Argent)	8712285323942 (Noir) 8712285323966 (Argent)

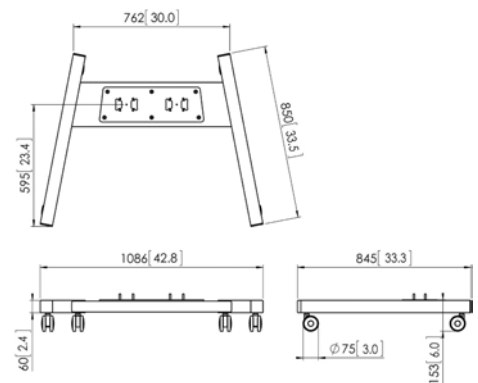
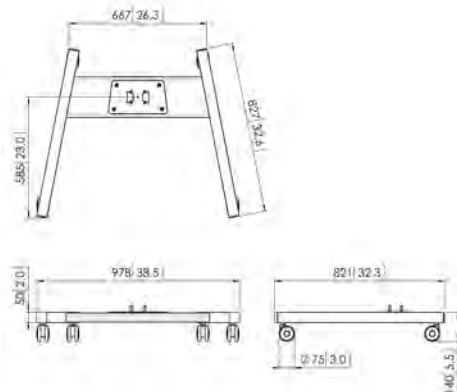

TUBES

PUC 2715

Tube

PUC 2718

Tube

PUC 2720

Tube



Caractéristiques techniques

Longueur (mm)

1500

1800

2000

Garantie

Certifié TÜV



Garantie

5 ans

5 ans

5 ans

Généralités

Couleur

Noir | Argent

Noir | Argent

Noir | Argent

Article n°

7227150 (Noir)
7227154 (Argent)

7227180 (Noir)
7227184 (Argent)

7227200 (Noir)
7227204 (Argent)

EAN emballage unitaire

8712285323621 (Noir)
8712285323645 (Argent)

8712285323669 (Noir)
8712285323683 (Argent)

8712285323706 (Noir)
8712285323720 (Argent)

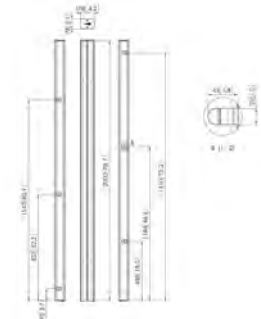
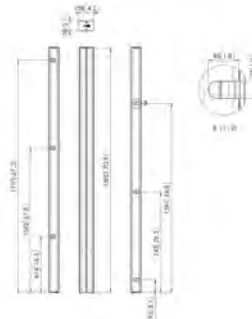
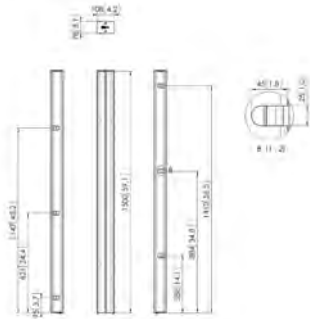

CACHES ARRIÈRE

PFA 9115
Cache pour paysage 42-49"

PFA 9116
Cache pour paysage 50-55"

PFA 9120
Cache pour portrait 42-49"

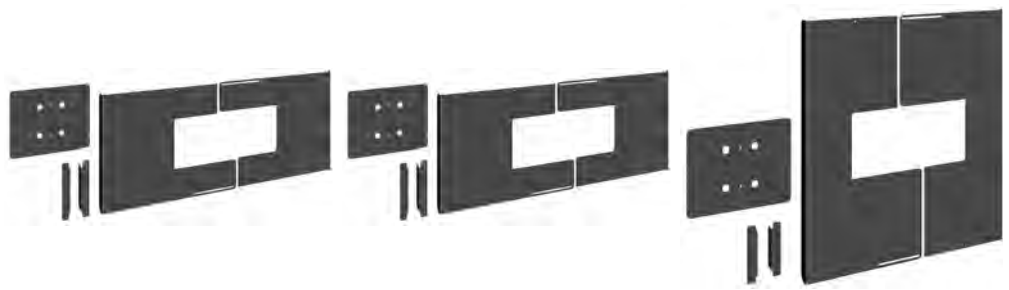

Caractéristiques techniques

Taille min./max. de l'écran (pouces)

42 / 49

50 / 55

42 / 49

Garantie

Garantie

5 ans

5 ans

5 ans

Généralités

Couleur

Noir

Noir

Noir

Article n°

7291150

7291160

7291200

EAN emballage unitaire

8712285324864

8712285324888

8712285327469

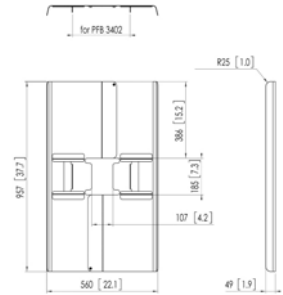
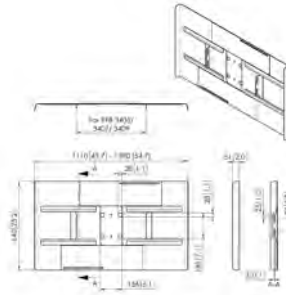
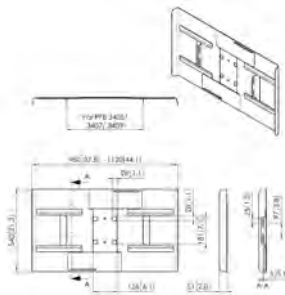

PFA 9121

Cache pour portrait 50-55"



50 / 55

5 ans

Noir

7291210

8712285327483

PFA 9159

Cache pour paysage 65-70"

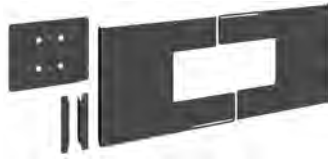

65 / 70

5 ans

Noir

7291590

8712285350627

PFA 9160

Cache pour portrait 65-70"



65 / 70

5 ans

Noir

7291600

8712285350641

PFA 9161

Cache pour paysage 75-80"



75 / 80

5 ans

Noir

7291610

8712285350665

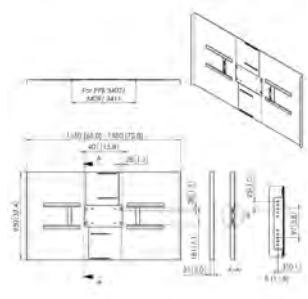
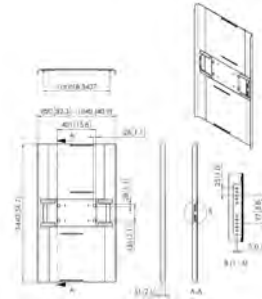
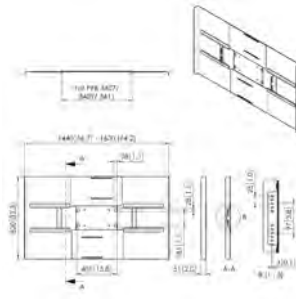

CACHES ARRIÈRE

PFA 9162

Cache pour portrait 75-80"

PFA 9163

Cache pour paysage 84-86"

PFA 9164

Cache pour portrait 84-86"

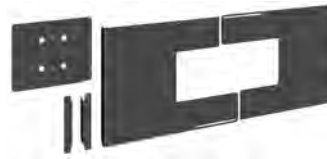

Caractéristiques techniques

Taille min./max. de l'écran (pouces)

75 / 80

84 / 86

84 / 86

Garantie

Garantie

5 ans

5 ans

5 ans

Généralités

Couleur

Noir

Noir

Noir

Article n°

7291620

7291630

7291640

EAN emballage unitaire

8712285350689

8712285350702

8712285350726

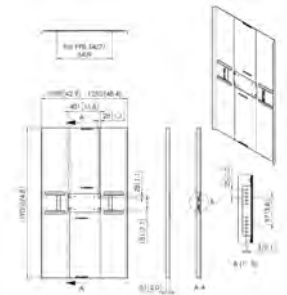
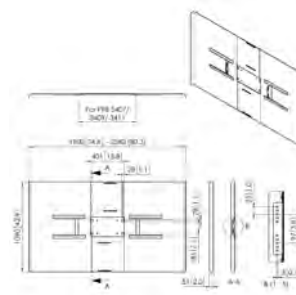
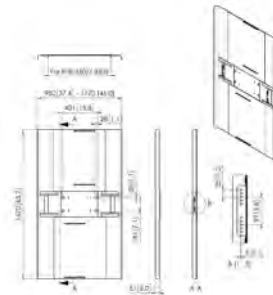

PVA 5050

Support de caméra/haut-parleur

PVA 5070

Support de caméra/haut-parleur

ACCESSOIRES



Caractéristiques techniques

Charge max. (kg)	10	10
Taille min./max. de l'écran (pouces)	40 / 55	55 / 90

Garantie

Garantie	5 ans	5 ans
----------	-------	-------

Généralités

Couleur	Noir	Noir
Article n°	7015050	7015070
EAN emballage unitaire	8712285329128	8712285329104

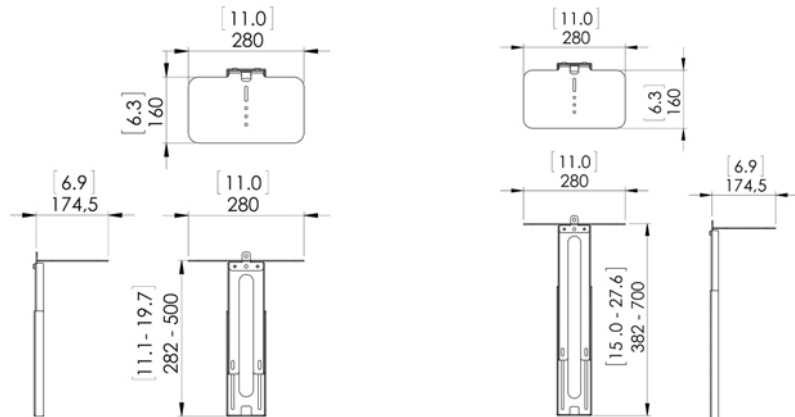

PFA 9112
Armoire fermée à clé

PFA 9113
Armoire fermée à clé

ACCESSOIRES



Caractéristiques techniques

Charge max. (kg)	10	20
Taille min./max. de l'écran (pouces)	- / -	- / -

Garantie

Garantie	5 ans	5 ans
----------	-------	-------

Généralités

Couleur	Argent	Argent
Article n°	7291124	7291134
EAN emballage unitaire	8712285324024	8712285324048

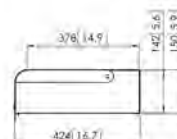
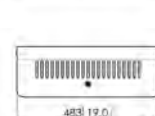
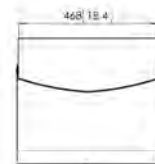
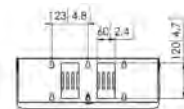
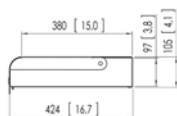
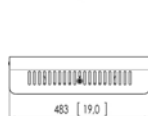
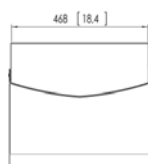

PUA 9507

Plateau pour accessoires pour PUC 24/25/27
argenté



10

- / -

5 ans

Noir | Argent

7295095 (Noir)
7295094 (Argent)

8712285325045 (Noir)
8712285321047 (Argent)

PFA 9165

Support d'accessoires



2

55 / -

5 ans

Noir

7291650

8712285350863

PFA 9166

Kit d'extension du PFA 9165



2

55 / -

5 ans

Noir

7291660

8712285350887

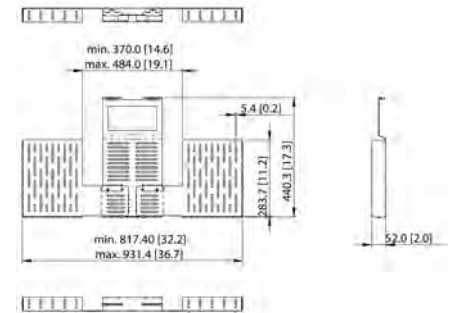
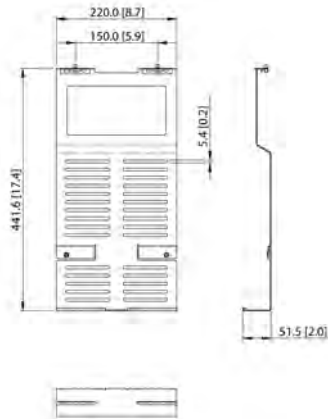
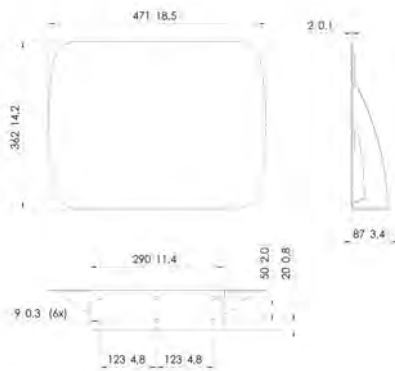

ACCESSOIRES

PFA 9114
Roues très résistantes

PFA 9124
Grip pour PUC 27/29



Caractéristiques techniques

Charge max. (kg)	160	
Taille min./max. de l'écran (pouces)	- / -	- / -

Garantie

Garantie	5 ans	5 ans
----------	-------	-------

Généralités

Couleur	Argent	Noir
Article n°	7291144	7291240
EAN emballage unitaire	8712285324062	8712285330186

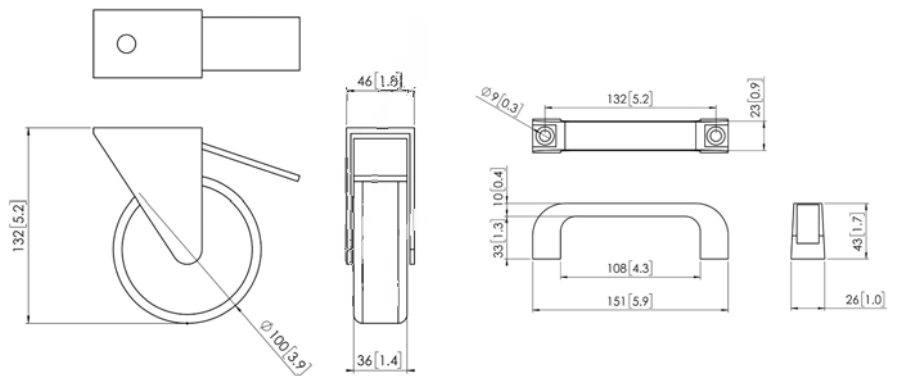

PFA 9127

Pince pour accessoires pour PUC 24/25/27



10

- / -

5 ans

Noir

7091270

8712285331985

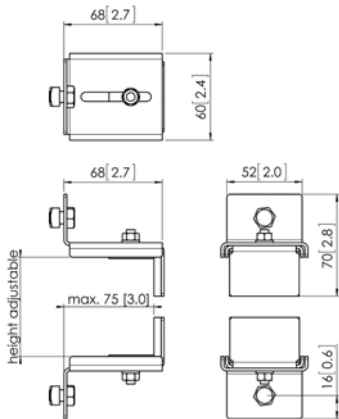



Solutions universelles pour murs d'images

Une nouvelle révolution

Vogel's continue à pousser les limites des solutions de montage pour les murs d'images. La gamme complète de solutions universelles pour murs d'images de notre système Connect-it existant est complétée par des applications pour murs d'images LCD - en termes de taille, de position, de mobilité et de flexibilité. En plus, nous sommes en mesure de proposer des solutions pour murs LED, pour une norme de l'avenir.

Hauteur, largeur et qualité

Un petit nombre d'éléments raccordables peut être associé en une solution de montage pour les murs d'images de toutes dimensions. Les barres d'interface et les bandes d'écran Connect-it existantes de Vogel's constituent la base de toute solution de montage de mur d'images LCD. Le module raccordable unique permet la réalisation de murs d'images d'une grande hauteur.

Que vous ayez besoin d'une solution de plafond, sol/mur, sol/plafond ou dos à dos, ou d'une solution autonome, fixe ou mobile, l'installation est toujours très claire et simple. Un seul système pour une multitude d'applications, aussi durable que polyvalent, et facilement accessible pour la maintenance.

Sûr et sans risque

Solidité, stabilité et sécurité sont essentielles. Des supports solides et des conseils de positionnement clairs sont la garantie d'une installation correcte et sûre. Et comme à l'habitude, cette association d'innovation et de sécurité est reconnue par le label TÜV-5.

KITS PIED DE SOL

FVW2255

Pied de sol pour mur d'images 2x2

FVW3347

Pied de sol pour mur d'images 3x3

FVW3355

Pied de sol pour mur d'images 3x3



Caractéristiques techniques

Charge max. (kg)	80	45	45
Hauteur (mm)	2091	2790	2790
Taille min./max. de l'écran (pouces)	46 / 55	46 / 47	55 / 55

Garantie

Certifié TÜV			
Garantie	5 ans	5 ans	5 ans

Généralités

Couleur	Noir	Noir	Noir
Article n°	7922550	7933470	7933550

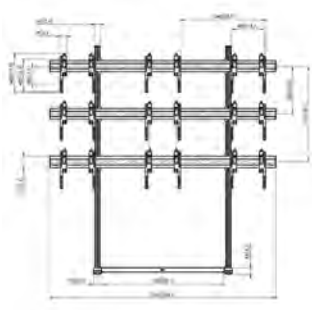
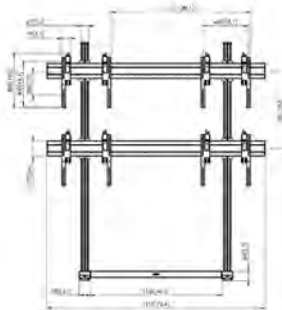

KITS CHARIOT

TVW2255

Mur d'images trolley 2x2

TVW3347

Mur d'images trolley 3x3

TVW3355

Mur d'images trolley 3x3



Caractéristiques techniques

Charge max. (kg)	80	45	45
Hauteur (mm)	2178	2878	2878
Taille min./max. de l'écran (pouces)	46 / 55	46 / 47	55 / 55

Garantie

Certifié TÜV			
Garantie	5 ans	5 ans	5 ans

Généralités

Couleur	Noir	Noir	Noir
Article n°	7922560	7933480	7933560

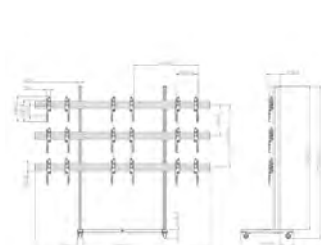
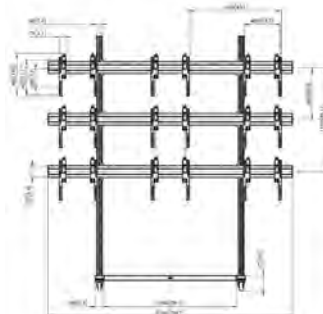
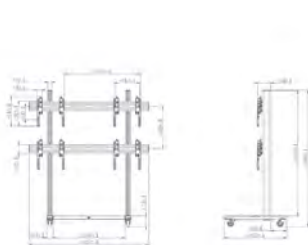

KITS
MONTAGE AU
SOL

FMVW2255

Mur d'images Pied de sol, fixation au sol 2x2



FMVW3347

Mur d'images Pied de sol, fixation au sol 3x3



FMVW3355

Mur d'images Pied de sol, fixation au sol 3x3



Caractéristiques techniques

Charge max. (kg)	80	45	45
Hauteur (mm)	2017	2725	2725
Taille min./max. de l'écran (pouces)	46 / 55	46 / 47	55 / 55

Garantie

Certifié TÜV			
Garantie	5 ans	5 ans	5 ans

Généralités

Couleur	Noir	Noir	Noir
Article n°	7922570	7933490	7933570

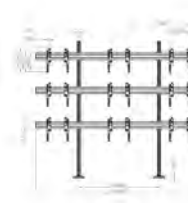

KITS SOL AU PLAFOND

FCVW2255

Solution mur d'images sol/plafond 2x2

FCVW3347

Mur d'images du sol au plafond 3x3

FCVW3355

Mur d'images du sol au plafond 3x3

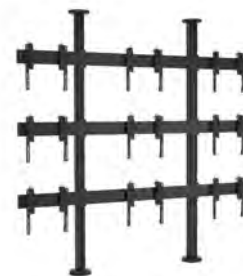
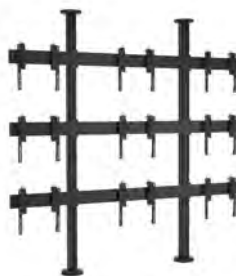

Caractéristiques techniques

Charge max. (kg)	80	53	53
Hauteur (mm)	3322	3322	3322
Taille min./max. de l'écran (pouces)	46 / 55	46 / 47	55 / 55

Garantie

Certifié TÜV			
Garantie	5 ans	5 ans	5 ans

Généralités

Couleur	Noir	Noir	Noir
Article n°	7922580	7933500	7933580

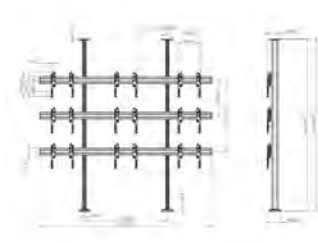
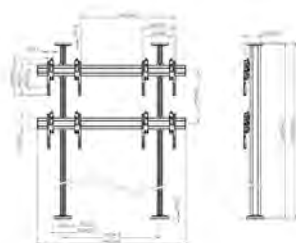

KITS PLAFOND

CVW2255

Solution de mur d'images au plafond
2x2

CVW3347

Solution de mur d'images au plafond
3x3

CVW3355

Solution de mur d'images au plafond
3x3



Caractéristiques techniques

Charge max. (kg)	80	45	45
Hauteur (mm)	2025	2725	2725
Taille min./max. de l'écran (pouces)	55 / 55	46 / 47	55 / 55

Garantie

Certifié TÜV			
Garantie	5 ans	5 ans	5 ans

Généralités

Couleur	Noir	Noir	Noir
Article n°	7922590	7933510	7933590

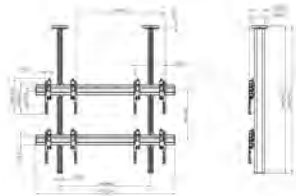

- Touch Destination for
Directions to Check In Area
- 1st Floor**
- 101 Human Resources
 - 109 Surgery Registry
 - 118 Outpatient Surgery
 - 119 Physical Therapy
 - 124 TRIAGE Unit
 - 131 Prenatal Care
- 4th Floor**
- 408 Speech Therapy
 - 417 Cancer Therapy
 - 419 Cardiology
 - 425 X-Ray & MRI Registry
 - 428 Laboratory
 - 430 X-Ray Laboratory
 - 431 MRI & CT Scan

Fourth Floor

Ground Floor

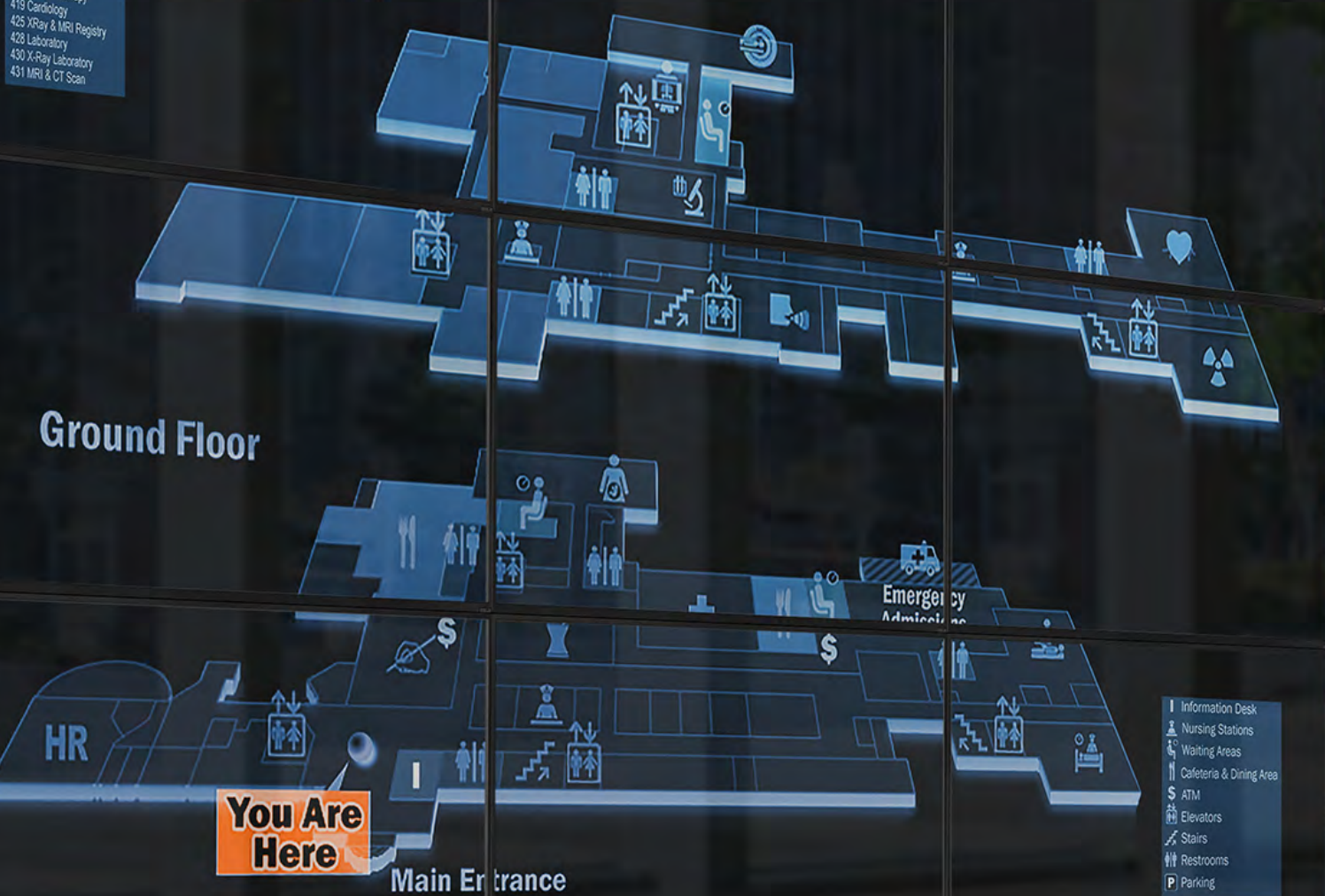

You Are Here

Main Entrance

Emergency Admissions

- I Information Desk
- N Nursing Stations
- W Waiting Areas
- C Cafeteria & Dining Area
- \$ ATM
- E Elevators
- S Stairs
- R Restrooms
- P Parking

PFF 7920

Mur d'images universel
Connect-It

PFT 8920

PFT 8920 Trolley pour mur
video base

PFA 9129

Mur d'images universel
Connect-It 1150 mm

PFA 9130

PFA 9130 Barre transversale
mur d'images 1500 mm

BASES DE SOL



Caractéristiques techniques

Charge max. (kg)	202.5	202.5		
Longueur (mm)	1000	1000	1150	1500
Largeur (mm)	100	100	172	172
Hauteur (mm)	84	171	60	60

Garantie

Certifié TÜV				
Garantie	5 ans	5 ans	5 ans	5 ans

Généralités

Couleur	Noir	Noir	Noir	Noir
Article n°	7279200	7289200	7291290	7291300
EAN emballage unitaire	8712285336669	8712285336645	8712285336683	8712285336706

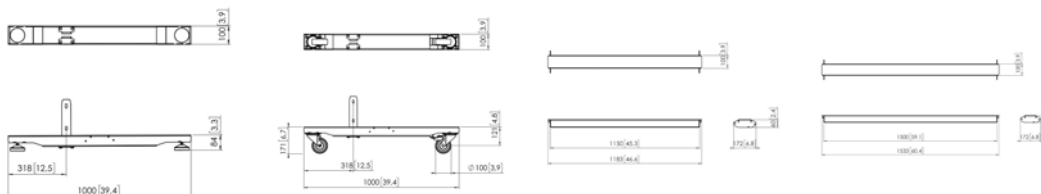

BASES DE SOL /
PLAFOND

PFF 7965

Plaque de fixation sol/plafond réglable

PFA 9132

PFA 9132 Support sol / plafond



Caractéristiques techniques

Charge max. (kg)	337.5	
Largeur (mm)	236	184
Hauteur (mm)	234	120
Exceptions Remarques		Combine with PFF 7965

Garantie

Certifié TÜV		
Garantie	5 ans	5 ans

Généralités

Couleur	Noir	Noir
Article n°	7279650	7291320
EAN emballage unitaire	8712285343186	8712285336829

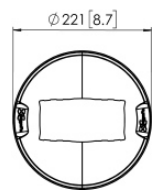
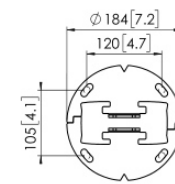
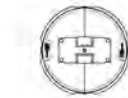
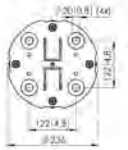

TUBES

PUC 2920
Tube 200 cm

PUC 2927
Tube 270 cm

PUC 2933
Tube 330 cm



Caractéristiques techniques

Longueur (mm)

2000

2700

3300

Garantie

Certifié TÜV



Garantie

5 ans

5 ans

5 ans

Généralités

Couleur

Noir

Noir

Noir

Article n°

7229200

7229270

7229330

EAN emballage unitaire

8712285335761

8712285336720

8712285336744

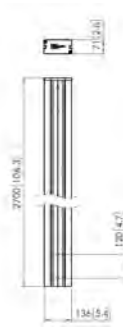
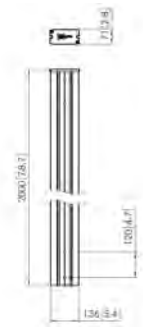

BARRES INTERFACE ÉCRAN

PFB 3402

La barre d'interface

PFB 3405

La barre d'interface

PFB 3407

La barre d'interface

PFB 3409

La barre d'interface



Caractéristiques techniques

Largeur (mm)	290	515	715	915
Modèle min. trous de fixations hor. (mm)	100	100	100	100
Modèle max. trous de fixations hor. (mm)	225	450	650	850

Garantie

Certifié TÜV				
Garantie	5 ans	5 ans	5 ans	5 ans

Généralités

Couleur	Noir Argent	Noir Argent	Noir Argent	Noir Argent
Article n°	7234020 (Noir) 7234024 (Argent)	7234050 (Noir) 7234054 (Argent)	7234070 (Noir) 7234074 (Argent)	7234090 (Noir) 7234094 (Argent)
EAN emballage unitaire	8712285329401 (Noir) 8712285323027 (Argent)	8712285329425 (Noir) 8712285318764 (Argent)	8712285329449 (Noir) 8712285318788 (Argent)	8712285329463 (Noir) 8712285318801 (Argent)

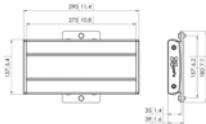

PFB 3411

La barre d'interface

PFB 3419

La barre d'interface

PFB 3427

La barre d'interface

PFB 3433

La barre d'interface



1175

1915

2750

3300

100

100

100

100

1110

1850

2700

3250



5 ans



5 ans



5 ans



5 ans

Noir | Argent

7234110 (Noir)
7234114 (Argent)

8712285329487 (Noir)
8712285318825 (Argent)

Noir | Argent

7234190 (Noir)
7234194 (Argent)

8712285328749 (Noir)
8712285330209 (Argent)

Noir | Argent

7234270 (Noir)
7234274 (Argent)

8712285328763 (Noir)
8712285330223 (Argent)

Noir | Argent

7234330 (Noir)
7234334 (Argent)

8712285328787 (Noir)
8712285330247 (Argent)

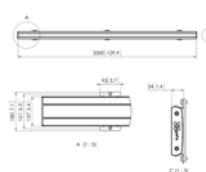
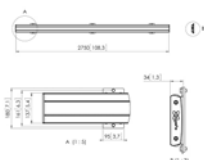
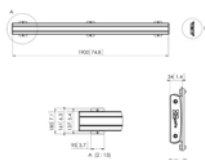
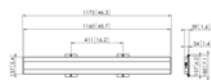

PFS 3504

Bandes 3D réglables interface écran

PFS 3508

Bandes 3D réglables interface écran

BANDES INTERFACE ÉCRAN



Caractéristiques techniques

Charge max. (kg)	80	80
Modèle min. trous de fixation vert. (mm)	100	200
Modèle max. trous de fixation vert. (mm)	400	800
Hauteur max. interface (mm)	482	857
Inclinaison	Inclinaison -3°/+7°	Inclinaison -3°/+7°

Garantie

Certifié TÜV		
Garantie	5 ans	5 ans

Généralités

Couleur	Noir	Noir
Article n°	7235040	7235080
EAN emballage unitaire	8712285328800	8712285328824

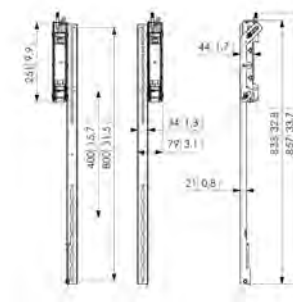
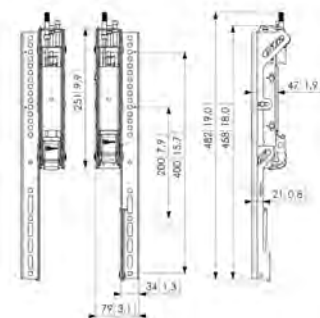

ACCESSOIRES

PFA 9141

Patte coulissante de support mural kit de base long

PFA 9142

Kit d'extension de support mural 2 bras



Caractéristiques techniques

Longueur (mm)	620	620
Profondeur réglable	•	

Garantie

Certifié TÜV		
Garantie	5 ans	5 ans

Généralités

Couleur	Noir	Noir
Article n°	7291410	7291420
EAN emballage unitaire	8712285342967	8712285343223

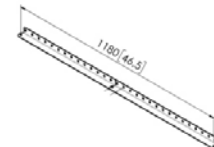
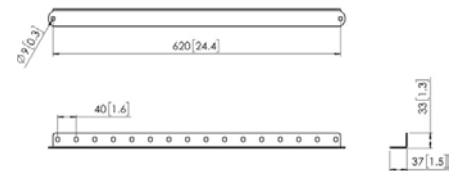
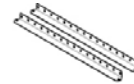

ACCESSOIRES

PFA 9143
Kit d'extension de support mural 3 bras



PFA 9144
Patte coulissante de support mural kit de base court



PFA 9156
Raccord de potence pour PUC 29



Caractéristiques techniques

Longueur (mm)

620

260

Profondeur réglable

Garantie

Certifié TÜV



Garantie

5 ans

5 ans

5 ans

Généralités

Couleur

Noir

Noir

Noir

Article n°

7291430

7291440

7291564

EAN emballage unitaire

8712285343247

8712285343261

8712285346842

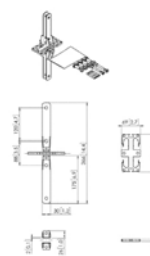
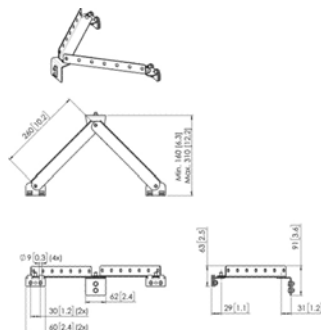
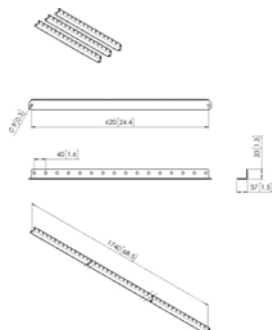

PFA 9104

Raccord pour plaque gamme PFB
34xx



5 ans

Noir

7291040

8712285320743

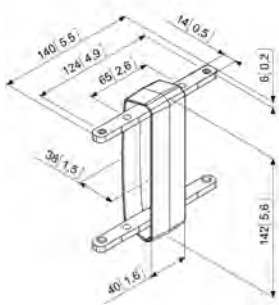

PFA 9128

Cable clip for PFB 34xx



5 ans

Noir

7291280

8712285338106

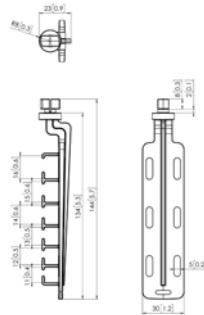



Murs LED - Supports montage mural

Multiples options de montage

L'utilisation d'écrans LED est de plus en plus populaire et ils peuvent être connectés d'un nombre infini de façons. La taille d'un mur LED n'est pas limitée aux dimensions standard. C'est pourquoi Vogel's a développé une interface LED qui est compatible avec le système Connect-it de Vogel's. Cela signifie qu'il existe de nombreuses possibilités de montage différentes.

Interfaces LED dédiées et boulons

Vogel's propose des accessoires dédiés à l'interface LED PLA 84 et des boulons de fixation LED PLA 88 pour des armoires LED spécifiques. Des kits d'interface universels sont également disponibles, de sorte qu'il existe une solution pour chaque mur LED.

Une solution pour de nombreuses marques

Pour faciliter la tâche de l'utilisateur, des kits d'interface spécifiques sont disponibles pour des marques telles que Samsung, LG, Optoma et Philips (y inclus le mur dvLED de la série 7000 de Philips).

Ces kits d'interface peuvent être montés directement au mur, sur les supports au sol ou les chariots Connect-it et certains peuvent même être montés sur notre chariot motorisé Vogel's PFTE 7120.

Pourquoi choisir un support mural LED de Vogel's

- Produits développés exclusivement pour des marques renommées de murs de LED
- La qualité Vogel's, conçue selon les normes TÜV
- Peuvent être combinés avec le système unique Connect-it de Vogel's
- Pour un montage mural, au plafond ou au sol
- Installation facile, rapide et sans soucis
- Câblage intégré ou guidé
- Cadre léger en aluminium

Pour toutes les solutions actualisées, visitez notre site web.

Support montage mural pour murs d'image

PFB 34xx
Connect-it Plaque d'interface

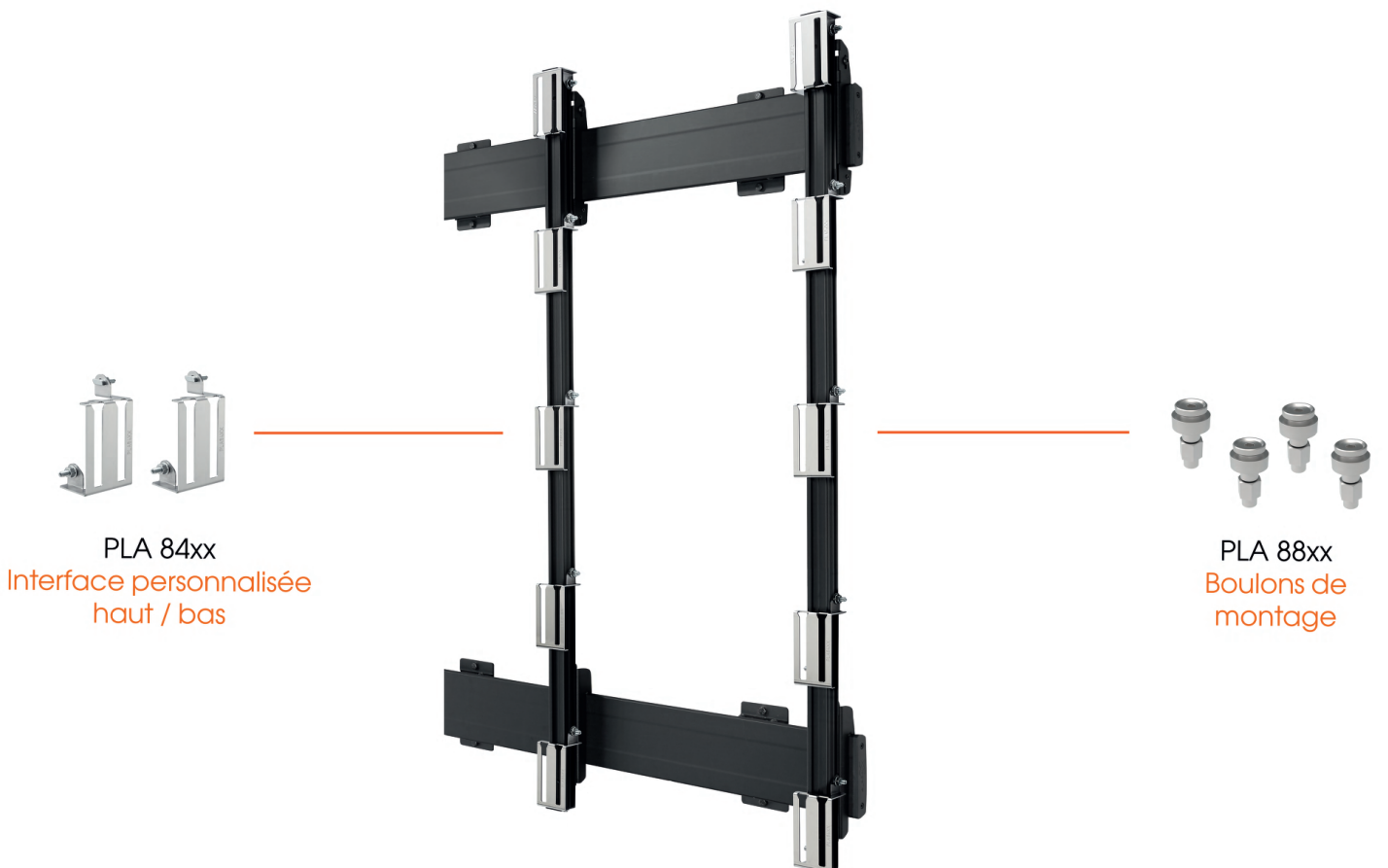
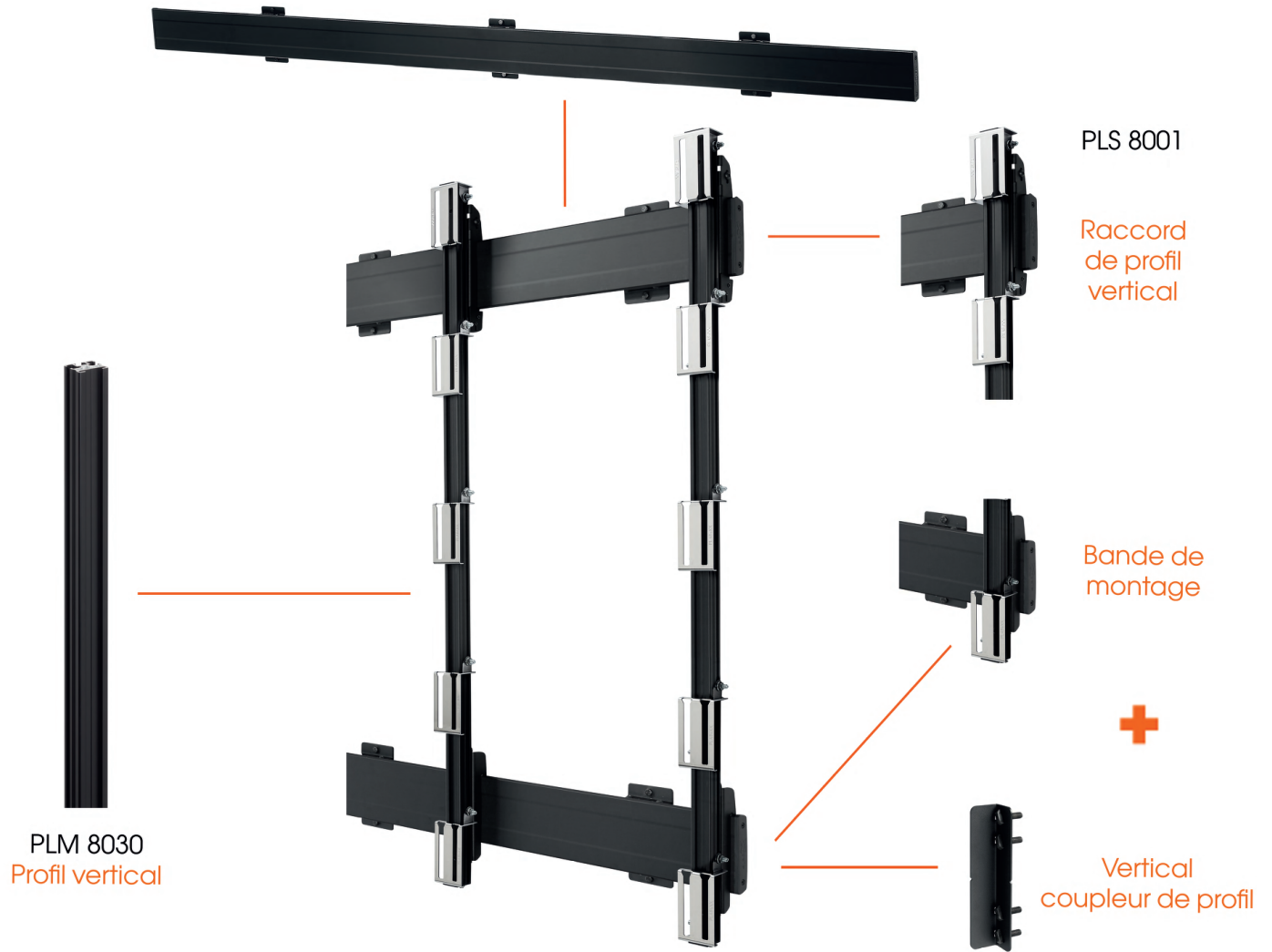

SUPPORTS DE MURS LED

PLM 8030

Profil 3000 mm



PLS 8001

Bandes de montage pour profil vertical



PLA 8401

PLA 8401 Interface LED



PLA 8800

Mounting bolts M6, M8, M10



Caractéristiques techniques

Longueur (mm)

3000

Garantie

Certifié TÜV



5 ans



5 ans



5 ans

5 ans

Généralités

Couleur

Noir

Noir

Argent

Argent

Article n°

7380300

7380010

7184014

7188004

EAN emballage unitaire

8712285339363

8712285339387

8712285352669

8712285354960

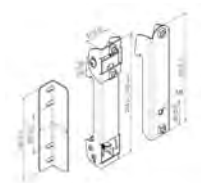

MURS LED -
INTERFACES

INT8001

Interface mur à LED pour la Philips FHD 110BDL9112

INT8101

D'interface mur à LED pour Samsung IFR/IER 1,5 mm, 3x3



Caractéristiques techniques

Orientation	Paysage	Paysage
Marque LED	Philips	Samsung

Garantie

Certifié TÜV		
Garantie	5 ans	5 ans

Généralités

Couleur	Noir	Noir
Article n°	7951150	7951220
EAN emballage unitaire	8712285352102	8712285352225

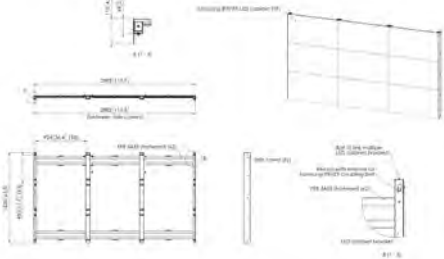
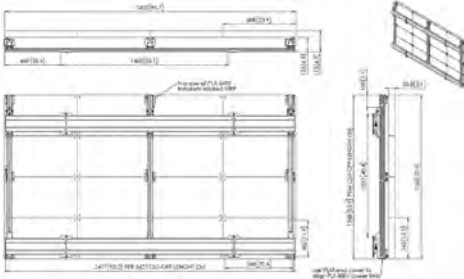

MURS LED - INTERFACES

INT8201

Interface mur à LED pour LG 130 pouces All-in-one (série LAAF)



INT8301

Interface mur LED pour Optoma Quad 130 pouces



Caractéristiques techniques

Orientation
Marque LED

Paysage
LG

Paysage
Optoma

Garantie

Certifié TÜV
Garantie



5 ans



5 ans

Généralités

Couleur
Article n°
EAN emballage unitaire

Noir

7951260

8712285352300

Noir

7283010

8712285351440

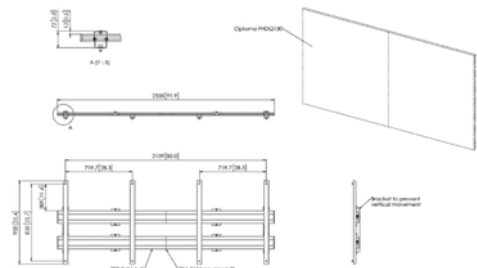
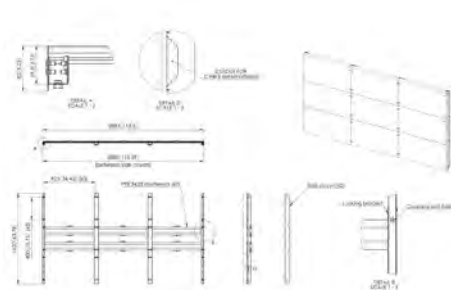



Solutions Barco UniSee® et TruePix

A solution for any Barco UniSee® and TruePix configuration

Vogel's is preferred supplier for mounting Barco UniSee (LCD) and Barco TruePix (LED) video walls in curved setups. In close cooperation with Barco, Vogel's developed dedicated mounting solutions for both Barco UniSee and TruePix, that present the video walls in its best light in any configuration.

For Barco TruePix flat wall mounting, there are also special wall mounting plates available. The depth of our wall solution (including cabinet) is only 4 inch which makes our solution ADA compliant.

Combinez les adaptateurs UniSee ou les kits d'interface TruePix avec le système Connect-it de Vogel's et vous pourrez créer n'importe quel type de configuration de mur vidéo Barco : plafond, sol, mur-sol, sol-plafond, côte à côte, fixe ou mobile.

Les solutions incurvées peuvent être montées directement sur le sol. Le montage d'un mur vidéo de haute qualité exige une précision extrême, car tous les écrans doivent s'intégrer parfaitement. C'est pourquoi toutes les solutions de mur vidéo de Vogel's sont conçues intelligemment.

Key features

- Système modulaire et universel
- Profils légers en aluminium
- Gestion intégrée des câbles
- Adaptateurs de montage UniSee / TruePix dédiés
- Kits d'interface TruePix dédiés
- Installation rapide, facile et parfaitement intégrée
- Certifié TÜV-5
- Conforme aux normes ADA



Supports muraux Série PFW 1000

Conçu pour différents marchés

Qu'il s'agisse d'afficher dans l'hôtellerie, les bureaux ou d'autres entreprises, il s'agit de fournir à vos invités et clients les meilleurs services possibles. Grâce à son esthétique élégante et ses lignes fines, la gamme PFW 1000 valorisera votre contenu.

Le cadenas discret, inclus, assure la sécurité de votre écran.

Caractéristiques principales

- Design haut de gamme élégant
- VESA 50x50, 75x75, 100x100 mm
- Cadenas antivol
- Inclinaison souple et continue
- Certifié TÜV

PFW 1030

Support mural basculant et pivotant pour écran

PFW 1040

Support mural basculant et pivotant pour écran

SÉRIE PFW 1000



Caractéristiques techniques

Charge max. (kg)	16	16
Taille min./max. de l'écran (pouces)	10 / 28	10 / 28
Nombre de points de pivot	2	3
Orientable	Jusqu'à 120°	Jusqu'à 180°
Inclinaison	Inclinaison -10°/+10°	Inclinaison -10°/+10°
Fonctions de verrouillage	Cadenas inclus / intégré	Cadenas inclus / intégré
Distance min. au mur (mm)	77	77
Distance max. au mur (mm)	247	417
Schéma de trous (VESA)	50 mm x 50 mm 75 mm x 75 mm 100 mm x 100 mm	50 mm x 50 mm 75 mm x 75 mm 100 mm x 100 mm

Garantie

Certifié TÜV		
Garantie	5 ans	5 ans

Généralités

Couleur	Noir	Noir
Article n°	7310300	7310400
EAN emballage unitaire	8712285342424	8712285342448

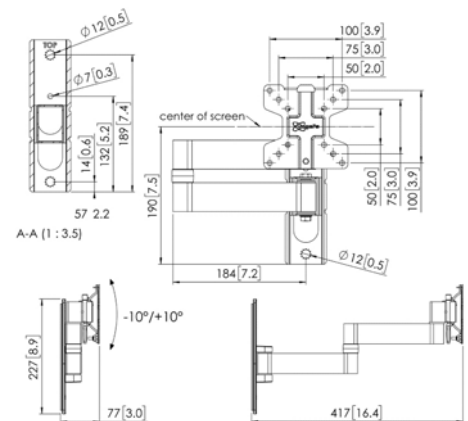
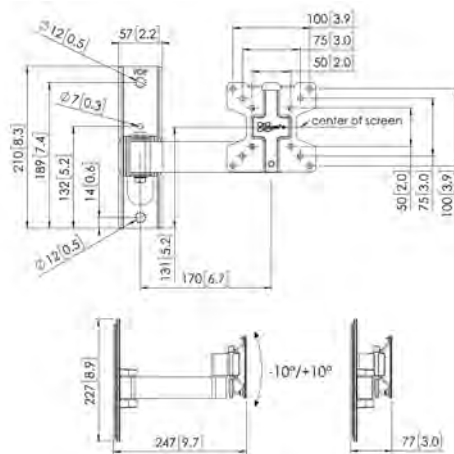



Supports muraux Série PFW 2000

Conçu pour le secteur de l'hospitalité

Le sens même de l'hospitalité est de fournir les meilleurs services à vos hôtes. L'un de ces services est l'offre de divertissement dans la chambre, dont les hôtes n'attendent que le meilleur. L'esthétique sobre et le profil mince de la gamme PFW 2000 soulignent parfaitement votre contenu. Un cadenas discret, inclus, assure la sécurité de votre HotelTV. Vous avez ainsi l'assurance d'une solution particulièrement sûre et fine, certifiée TÜV.

Caractéristiques principales

- Design haut de gamme élégant
- VESA 50x50, 75x75, 100x100 mm
- Cadenas antivol
- Inclinaison souple et continue
- Certifié TÜV

PFW 2020

Support mural basculant et pivotant pour écran

PFW 2030

Support mural basculant et pivotant pour écran

PFW 2040

Support mural basculant et pivotant pour écran

SÉRIE PFW 2000



Caractéristiques techniques

Charge max. (kg)	16	16	16
Taille min./max. de l'écran (pouces)	19 / 43	19 / 43	19 / 43
Nombre de points de pivot	1	2	3
Orientable	Jusqu'à 60°	Jusqu'à 120°	Jusqu'à 180°
Inclinaison	Inclinaison -10°/+10°	Inclinaison -10°/+10°	Inclinaison -10°/+10°
Verrouillable	•	•	•
Distance min. au mur (mm)	77	77	77
Distance max. au mur (mm)	77	247	417
Schéma de trous (VESA)	75 mm x 75 mm 100 mm x 100 mm 200 mm x 100 mm 200 mm x 200 mm	75 mm x 75 mm 100 mm x 100 mm 200 mm x 100 mm 200 mm x 200 mm	75 mm x 75 mm 100 mm x 100 mm 200 mm x 100 mm 200 mm x 200 mm

Garantie

Certifié TÜV			
Garantie	5 ans	5 ans	5 ans

Généralités

Couleur	Noir	Noir	Noir
Article n°	7320200	7320300	7320400
EAN emballage unitaire	8712285335105	8712285335129	8712285335143

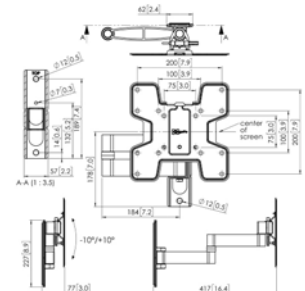
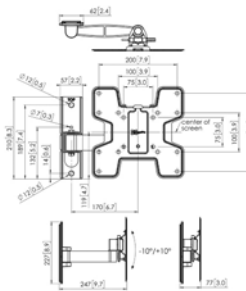
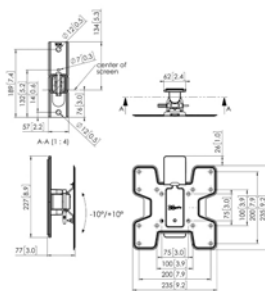



Série PFW 3000 - Supports muraux

Conçu pour le secteur très exigeant de l'hospitalité

Les clients d'hôtels accordent une grande importance aux divertissements à disposition dans leur chambre. Vogel's l'a compris et a conçu la gamme PWF 3000 pour une expérience audiovisuelle exceptionnelle. Nous veillons à ce que le contenu soit visible sous tous les angles. Un cadenas discret protège votre HotelTV ou tout autre écran dans la plupart des circonstances. La configuration maximale du support de 400 x 400 mm permet d'accueillir un grand nombre d'écrans. La série PFW 3000, certifiée TÜV, offre une solution exceptionnelle, sûre et élégante.

Caractéristiques principales

- Design haut de gamme élégant
- VESA 100x100, 200x200, 300x300, 400x400 mm
- Mise à niveau après installation
- Cadenas antivol
- Incluable en douceur, sans palier
- Certifié TÜV
- Gestion des câbles

PFW 3030

Support mural basculant et pivotant pour écran

PFW 3040

Support mural basculant et pivotant pour écran

SÉRIE PFW 3000



Caractéristiques techniques

Charge max. (kg)	35	35
Taille min./max. de l'écran (pouces)	39 / 55	39 / 55
Nombre de points de pivot	2	3
Orientable	Jusqu'à 120°	Jusqu'à 180°
Inclinaison	Inclinaison -15°/+10°	Inclinaison -15°/+10°
Verrouillable	•	•
Distance min. au mur (mm)	107	116
Distance max. au mur (mm)	309	511
Schéma de trous (VESA)	100 mm x 100 mm 100 mm x 200 mm 200 mm x 100 mm 200 mm x 200 mm 300 mm x 200 mm 300 mm x 300 mm 400 mm x 200 mm 400 mm x 300 mm 400 mm x 400 mm	100 mm x 100 mm 100 mm x 200 mm 200 mm x 100 mm 200 mm x 200 mm 300 mm x 200 mm 300 mm x 300 mm 400 mm x 200 mm 400 mm x 300 mm 400 mm x 400 mm

Garantie

Certifié TÜV		
Garantie	5 ans	5 ans

Généralités

Couleur	Noir	Noir
Article n°	7330300	7330400
EAN emballage unitaire	8712285335167	8712285335181

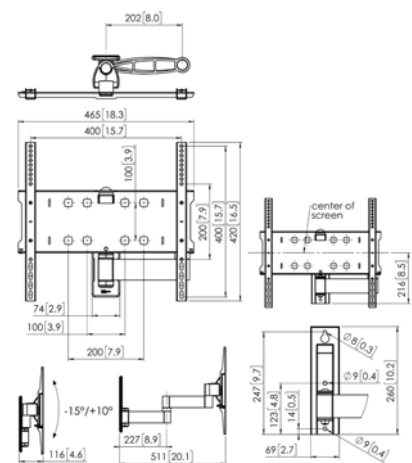
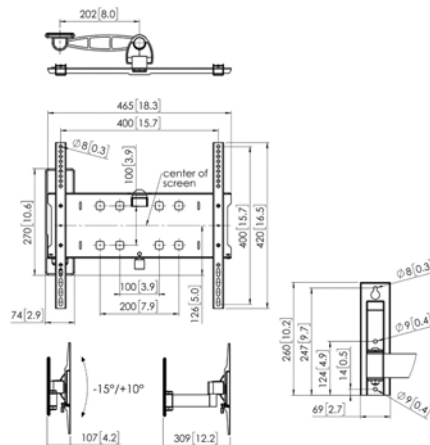



Série PFW 4000 Supports muraux

Une sécurité maximale dans les lieux publics

Un support mural simple, avec la qualité légendaire de Vogel's. Une solution simple et abordable pour l'installation d'écrans dans des lieux publics, où la supervision est limitée. Les écrans peuvent être verrouillés de deux manières pour une solution antivol optimale..

Design et prix attrayants

La gamme PFW 4000 comprend un support mural Vogel's digne de confiance pour écrans de 10 à 80 pouces. Les supports muraux garantissent une fixation au mur parfaitement plate et sont disponibles en versions à inclinaison et à rotation. La fonction d'inclinaison peut être ajustée par paliers : un écran installé plus haut facilitera de ce fait la lecture.

Toujours de niveau

La forme particulière des trous de perçage permet d'ajuster la position de la plaque murale après sa fixation au mur. C'est la

garantie que votre support sera toujours de niveau. Tout ce dont vous avez besoin pour l'installation est livré dans l'emballage, y compris du matériel de montage de la meilleure qualité. Cela vous permet d'avoir tout sous la main.

Caractéristiques principales

- Inclinaison par paliers de 0°, 7°, 12° et 15°
- VESA max. 600x400 mm
- Position d'inclinaison fixe
- Système de verrouillage Autolock®
- Barre de verrouillage et cadenas
- Certifié TÜV

PFW 4200

Support mural fixe pour écran

PFW 4500

Support mural fixe pour écran

PFW 4700

Support mural fixe pour écran

SÉRIE PFW 4000



Caractéristiques techniques

Charge max. (kg)	30	50	75
Taille min./max. de l'écran (pouces)	10 / 43	42 / 55	55 / 80
Inclinaison			
Verrouillable	•	•	•
Distance min. au mur (mm)	27	27	27

Schéma de trous (VESA)

50 mm x 50 mm
75 mm x 75 mm
100 mm x 100 mm
100 mm x 200 mm
200 mm x 100 mm
200 mm x 200 mm

100 mm x 100 mm
100 mm x 200 mm
200 mm x 100 mm
200 mm x 200 mm
300 mm x 200 mm
300 mm x 300 mm
400 mm x 200 mm
400 mm x 300 mm
400 mm x 400 mm

100 mm x 100 mm
100 mm x 200 mm
200 mm x 100 mm
200 mm x 200 mm
300 mm x 200 mm
300 mm x 300 mm
400 mm x 200 mm
400 mm x 300 mm
400 mm x 400 mm
500 mm x 200 mm
500 mm x 300 mm
500 mm x 400 mm
600 mm x 200 mm
600 mm x 300 mm
600 mm x 400 mm

Garantie

Certifié TÜV



5 ans



5 ans



5 ans

Garantie

Généralités

Couleur	Noir	Noir	Noir
Article n°	7042000	7045000	7047000
EAN emballage unitaire	8712285330988	8712285338601	8712285338649

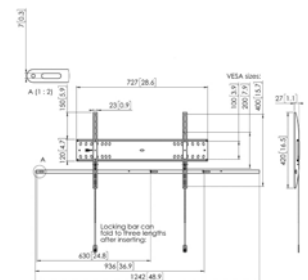
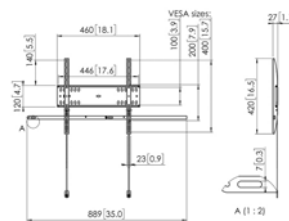
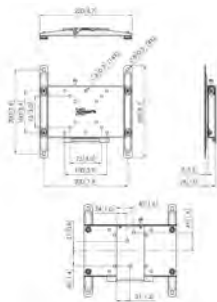

SÉRIE PFW 4000

PFW 4210

Support mural basculant pour écran



PFW 4510

Support mural basculant pour écran



PFW 4710

Support mural basculant pour écran



Caractéristiques techniques

Charge max. (kg)	30	50	75
Taille min./max. de l'écran (pouces)	10 / 43	42 / 55	55 / 65
Inclinaison	Inclinaison jusqu'à 15°	Inclinaison jusqu'à 15°	Inclinaison jusqu'à 15°
Verrouillable	•	•	•
Distance min. au mur (mm)	53	52	52

Schéma de trous (VESA)

50 mm x 50 mm
75 mm x 75 mm
100 mm x 100 mm
100 mm x 200 mm
200 mm x 100 mm
200 mm x 200 mm

100 mm x 100 mm
100 mm x 200 mm
200 mm x 100 mm
200 mm x 200 mm
300 mm x 200 mm
300 mm x 300 mm
400 mm x 200 mm
400 mm x 300 mm
400 mm x 400 mm

100 mm x 100 mm
100 mm x 200 mm
200 mm x 100 mm
200 mm x 200 mm
300 mm x 200 mm
300 mm x 300 mm
400 mm x 200 mm
400 mm x 300 mm
400 mm x 400 mm
500 mm x 200 mm
500 mm x 300 mm
500 mm x 400 mm
600 mm x 200 mm
600 mm x 300 mm
600 mm x 400 mm

Garantie

Certifié TÜV



5 ans



5 ans



5 ans

Généralités

Couleur	Noir	Noir	Noir
Article n°	7042100	7045100	7047100
EAN emballage unitaire	8712285331008	8712285338625	8712285338663

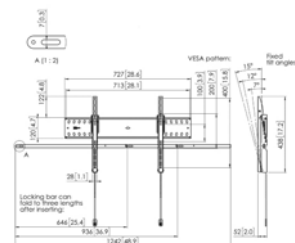
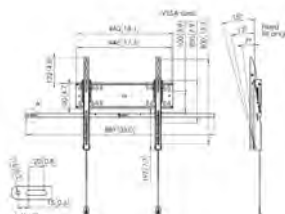
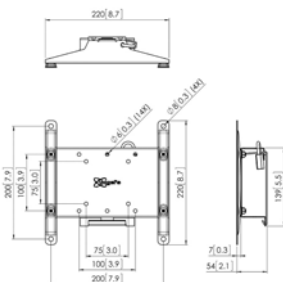



Série PFW 6000 - supports muraux

Supports muraux très résistants

Passez au niveau supérieur avec cette gamme de supports muraux pour professionnels. Cette gamme comprend tout notre savoir-faire en matière de qualité et de facilité de montage. Notamment la mise à niveau post-montage, les vis autocentrantes et l'accès facile pour l'entretien. Et tout cela pour des écrans mesurant jusqu'à 120 pouces et pesant jusqu'à 230 kg.

La conception de la gamme PFW 6000 est à la fois robuste et élégante. Plusieurs modèles sont proposés, chacun en version support mural fixe ou inclinable jusqu'à 15°. De plus, tous les modèles ont un verrou intégré facile d'accès. Comme toujours chez Vogel's, ces supports muraux sont assortis d'une garantie de 5 ans sur les matériaux et les défauts de fabrication.

Caractéristiques principales

- Mise à niveau et installation faciles
- Mise à niveau horizontale (après l'installation)
- Boulons d'écran autocentrants
- Verrou intégré facile d'accès
- Position de maintenance verrouillée
- Fonction d'inclinaison jusqu'à 15°
- Certification TÜV

PFW 6400

Support mural fixe pour écran

PFW 6410

Support mural basculant pour écran

PFW 6800

Support mural fixe pour écran

SÉRIE PFW 6000



Caractéristiques techniques

Charge max. (kg)	100	75	100
Taille min./max. de l'écran (pouces)	46 / 65	46 / 65	55 / 80
Inclinaison		Inclinaison jusqu'à 15°	
Fonction de mise de niveau	Mise de niveau horizontale après installation	Mise de niveau horizontale après installation	Mise de niveau horizontale après installation
Fonctions de verrouillage	Cadenas inclus / intégré	Cadenas inclus / intégré	Cadenas inclus / intégré
Distance min. au mur (mm)	35	52	35
Exceptions Remarques			

Schéma de trous (VESA)

75 mm x 75 mm
200 mm x 100 mm
200 mm x 200 mm
300 mm x 200 mm
300 mm x 300 mm
400 mm x 200 mm
400 mm x 300 mm
400 mm x 400 mm

75 mm x 75 mm
100 mm x 100 mm
100 mm x 200 mm
200 mm x 100 mm
200 mm x 200 mm
300 mm x 200 mm
300 mm x 300 mm
400 mm x 200 mm
400 mm x 300 mm
400 mm x 400 mm

75 mm x 75 mm
100 mm x 100 mm
100 mm x 200 mm
200 mm x 100 mm
200 mm x 200 mm
300 mm x 200 mm
300 mm x 300 mm
400 mm x 200 mm
400 mm x 300 mm
400 mm x 400 mm
500 mm x 200 mm
500 mm x 300 mm
500 mm x 400 mm
600 mm x 200 mm
600 mm x 300 mm
600 mm x 400 mm
700 mm x 400 mm
800 mm x 400 mm

Garantie

Certifié TÜV



5 ans



5 ans



5 ans

Généralités

Couleur

Noir

Noir

Noir

Article n°

7364000

7364100

7368000

EAN emballage unitaire

8712285334122

8712285334146

8712285334160

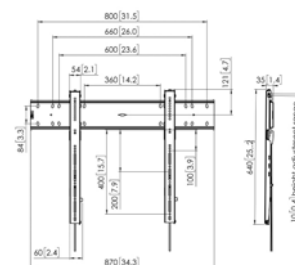
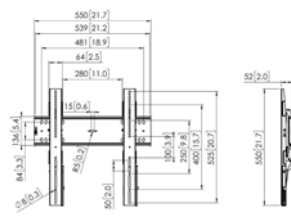
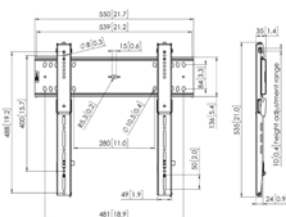

PFW 6810

Support mural basculant pour écran



75

55 / 80

Inclinaison jusqu'à 15°

Mise de niveau horizontale après installation

Cadenas inclus / intégré

52

75 mm x 75 mm
100 mm x 100 mm
100 mm x 200 mm
200 mm x 100 mm
200 mm x 200 mm
300 mm x 200 mm
300 mm x 300 mm
400 mm x 200 mm
400 mm x 300 mm
400 mm x 400 mm
500 mm x 200 mm
500 mm x 300 mm
500 mm x 400 mm
600 mm x 200 mm
600 mm x 300 mm
600 mm x 400 mm
700 mm x 400 mm
800 mm x 400 mm



5 ans

Noir

7368100

8712285334184

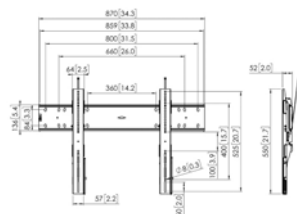

PFW 6815

Support mural portrait fixe pour écran



100

46 / 100

Mise de niveau horizontale après installation

Cadenas inclus / intégré

75 mm x 75 mm
100 mm x 100 mm
100 mm x 200 mm
200 mm x 100 mm
200 mm x 200 mm
300 mm x 200 mm
300 mm x 300 mm
400 mm x 200 mm
400 mm x 300 mm
400 mm x 400 mm
400 mm x 500 mm
400 mm x 600 mm
400 mm x 700 mm
400 mm x 800 mm



5 ans

Noir

7368150

8712285334207

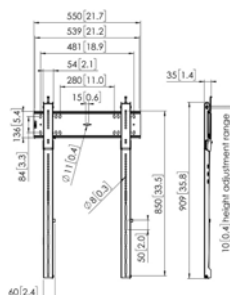

PFW 6900

Support mural fixe pour écran



160

80 / 120

Mise de niveau horizontale après installation

Cadenas en option / accessoire

42

400 mm x 400 mm
600 mm x 400 mm
800 mm x 400 mm
800 mm x 600 mm
1000 mm x 600 mm
1200 mm x 800 mm



5 ans

Noir

7369000

8712285352645

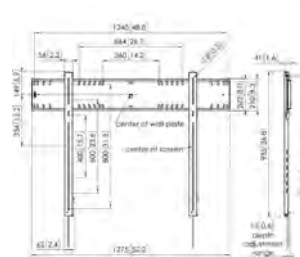

PFW 6910

Support mural basculant pour écran



230

80 / 120

Inclinaison jusqu'à 15°

Mise de niveau horizontale après installation

Cadenas inclus / intégré

62

Max. load flat: 230 kg / tilt: 185 kg

400 mm x 400 mm
500 mm x 400 mm
600 mm x 400 mm
600 mm x 600 mm
700 mm x 400 mm
700 mm x 450 mm
800 mm x 400 mm
800 mm x 450 mm
800 mm x 500 mm
800 mm x 600 mm
950 mm x 550 mm



5 ans

Noir

7369100

8712285336126

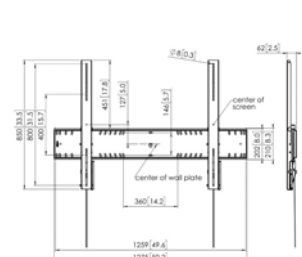



Supports muraux XXL

Pour écrans lourds jusqu'à 227 kg

Pour fixer un écran plus lourd ou plus épais que la moyenne, assurez-vous d'utiliser le système de fixation adéquat. Vogel's offre une gamme de supports muraux pour écrans de différents poids, qui sont également pratiques pour un positionnement dans une niche ou un coin.

La série XXL est une gamme de supports muraux pour écrans robustes mais flexibles. Et chacun a ses propres caractéristiques. Ils permettent d'incliner et de faire pivoter facilement les écrans les plus lourds et même de les faire basculer d'une perspective horizontale à une perspective verticale d'un simple geste.

Installation facile

Tout ce dont vous avez besoin pour l'installation est livré dans l'emballage. Les matériaux de montage sont d'une qualité irréprochable. Pour être pleinement adaptés aux écrans les plus lourds, nos supports muraux doivent bien évidemment être accompagnés de matériaux de montage sélectionnés spécialement à cette fin.

PFW 6850

Support mural basculant et pivotant pour écran

PFW 6851

Support mural basculant et pivotant pour écran

SUPPORTS MURAUX XXL



Caractéristiques techniques

Charge max. (kg)	40	80
Taille min./max. de l'écran (pouces)	42 / 65	42 / 85
Nombre de points de pivot	3	3
Orientable	Jusqu'à 180°	Jusqu'à 90°
Inclinaison	Inclinaison jusqu'à 15°	Inclinaison jusqu'à 10°
Distance min. au mur (mm)	38	79
Distance max. au mur (mm)	749	404
Modèle max. trous de fixation (mm)	630 x 526	820 x 650
Exceptions Remarques		

Garantie

Certifié TÜV		
Garantie	5 ans	5 ans

Généralités

Couleur	Noir	Noir
Article n°	7368500	7368510
EAN emballage unitaire	8712285323362	8712285323386

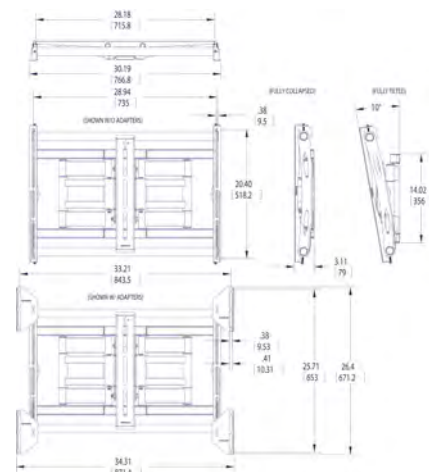
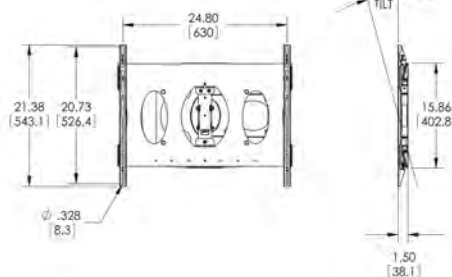

SUPPORTS MURAUX XXL

PFW 6852

Support mural basculant et pivotant pour écran

PFW 6855

Support mural basculant, pivotant et rotatif pour écran



Caractéristiques techniques

Charge max. (kg)	136	227
Taille min./max. de l'écran (pouces)	40 / 98	65 / 120
Nombre de points de pivot	3	3
Orientable	Jusqu'à 180°	Jusqu'à 90°
Inclinaison	Inclinaison -10°/+10°	Inclinaison -4°/+4°
Distance min. au mur (mm)	101	25
Distance max. au mur (mm)	658	623
Modèle max. trous de fixation (mm)	985 x 665	907 x 600
Exceptions Remarques		

Garantie

Certifié TÜV		
Garantie	5 ans	5 ans

Généralités

Couleur	Noir	Noir
Article n°	7368520	7368550
EAN emballage unitaire	8712285323409	8712285323201

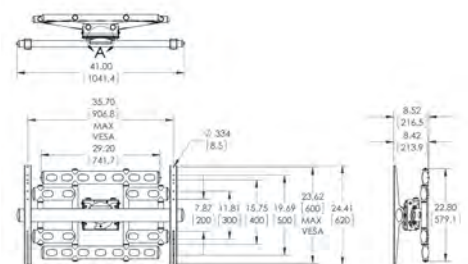
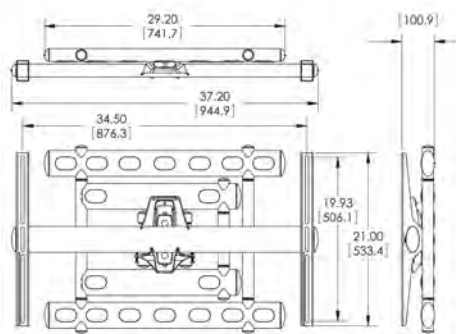

PFW 6858

Support mural rotatif pour écran, 90°



72
42 / 65

Jusqu'à 90°

95

870 x 505

Combinez avec FD/TD kits



5 ans

Noir

7368580

8712285342165

PFA 9158

Adaptateur pour Samsung Flip 2



72
- / 65

Combinez avec PFW 6858

5 ans

Noir

7291580

8712285348266

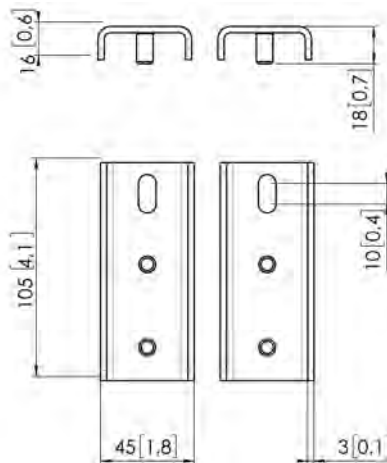
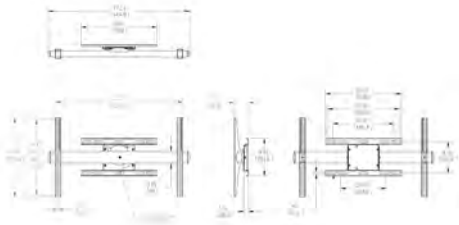



Supports muraux pop-out + Connect-it

Ces supports pop-out sont conçus pour une installation encore plus rapide et plus facile des murs d'images LCD. Le mécanisme pop-in/pop-out assure un entretien et une maintenance rapides et faciles.

Compatible avec Connect-it

Le support pop-out peut être monté directement sur le mur et constitue une solution idéale pour les installations encastrées à écran unique ou de mur d'images. Combinez le support pop-out pour mur d'images avec une barre d'interface Connect-it PFB 34xx pour une installation encore plus rapide et un alignement plus facile. Parfait pour les installations sur les murs bosselés, irréguliers et les murs à montants. Contrairement aux autres systèmes pop-out de Vogel's, ce support pop-out est compatible avec la gamme Connect-it PUC 29 de Vogel's.

Il est ainsi très facile d'installer une solution de mur d'images du sol au plafond, du sol au mur ou fixée au sol avec des supports pop-out.

Caractéristiques principales

- Compatible avec Connect-it de Vogel's
- Accès rapide et facile pour l'entretien
Mécanisme pop-out à loquet unique assurant une position d'affichage pop-in/pop-out toujours de niveau
- Parfait pour les installations de murs d'images encastrés et intégrés
- Certifié TÜV-5 pour une sécurité supplémentaire
- Conçu pour les écrans LCD de 40 à 65 pouces
- Convient pour un montage en mode paysage et portrait
- VESA 200x200 à 600x800 mm

Consultez le site vogels.com pour plus d'informations.

PPM6704

Video Wall Pop-out Mount landscape

PPM6708

Video Wall Pop-out Mount portrait

KITS POP-OUT POUR MURS D'IMAGES



Caractéristiques techniques

Charge max. (kg)	45	45
Taille min./max. de l'écran (pouces)	40 / 65	40 / 65
Orientation	Paysage / Portrait	Portrait
Modèle min. trous de fixation (mm)	200 x 200	200 x 200
Modèle max. trous de fixation (mm)	600 x 400	600 x 800

Garantie

Certifié TÜV		
Garantie	5 ans	5 ans

Généralités

Couleur	Noir	Noir
Article n°	7950300	7950310

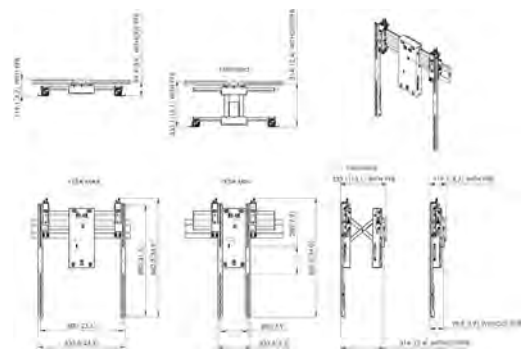
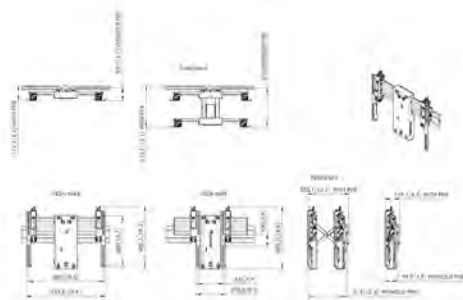

PFW 6706

Support mural vidéo pop-out

SUPPORTS POP-OUT POUR MURS D'IMAGES



Caractéristiques techniques

Charge max. (kg)	45
Taille min./max. de l'écran (pouces)	37 / 65
Distance min. au mur (mm)	67
Orientation	Paysage / Portrait
Exceptions Remarques	Combinez avec PFS 35xx

Garantie

Certifié TÜV	
Garantie	5 ans

Généralités

Couleur	Noir
Article n°	7267060
EAN emballage unitaire	8712285345029

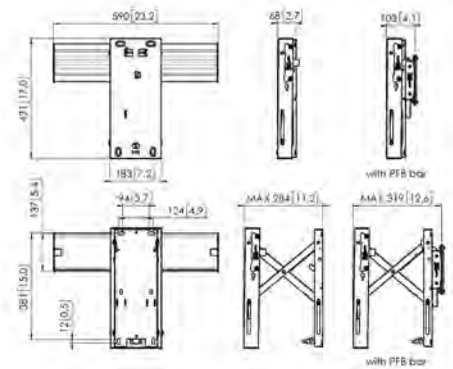



Supports pop-out pour murs d'images

Parfaitement aligné

Les supports pop-out pour murs d'images rendent l'installation et l'entretien des murs d'images très faciles. En appuyant doucement sur l'écran, le mécanisme d'extraction à ressort déverrouille et pousse l'écran vers l'avant. Les bandes de montage d'écran réglables par le haut, uniques en leur genre, permettent un alignement le long des axes x, y et z afin de garantir que tous les écrans puissent être mis à niveau et alignés avec précision. En plus du mécanisme d'extraction, la position de maintenance inclinée crée encore plus d'espace pour l'installation et l'entretien de n'importe quel écran.

Caractéristiques principales

- Mécanisme d'extraction de l'écran à ressort
- Un clic sonore confirme que l'écran est correctement inséré
- Bandes de fixation d'écran réglables par le haut pour aligner et mettre à niveau tous les écrans d'un mur d'images
- Entretoises personnalisées pour la plupart des écrans, ce qui réduit considérablement le temps d'installation

PFW 6870

Module mural écran vidéo

PFW 6875

Module mural écran vidéo portrait

SUPPORTS POP-OUT POUR MURS D'IMAGES



Caractéristiques techniques

Charge max. (kg)	72	72
Taille min./max. de l'écran (pouces)	37 / 65	37 / 65
Distance min. au mur (mm)	127	127
Modèle min. trous de fixation (mm)	200 x 200	200 x 200
Modèle max. trous de fixation (mm)	600 x 400	400 x 600

Garantie

Certifié TÜV		
Garantie	5 ans	5 ans

Généralités

Couleur	Noir	Noir
Article n°	7368700	7368750
EAN emballage unitaire	8712285323461	8712285324840

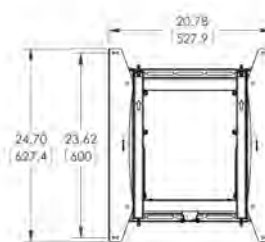
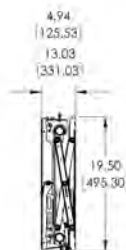
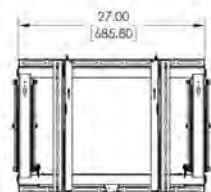
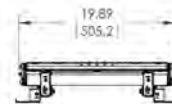
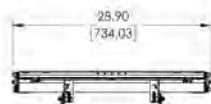

PFW 6880

Module mural écran vidéo



45.5

37 / 65

51

200 x 200

600 x 400



5 ans

Noir

7368800

8712285329227

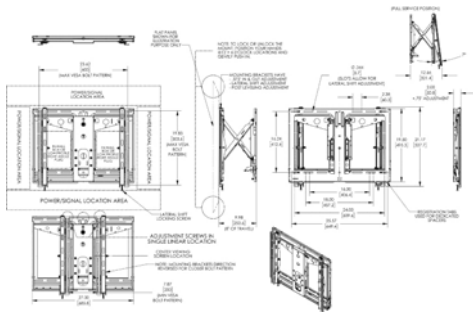

PFW 6885

Module mural écran vidéo portrait



45

37 / 65

51

200 x 200

400 x 600



5 ans

Noir

7368850

8712285334023

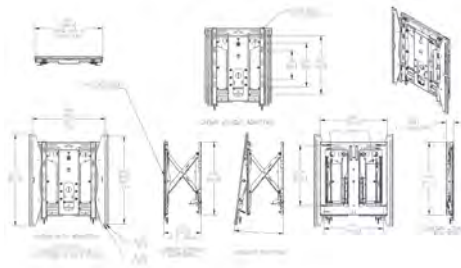



Systemes de levage d'ecran motorises RISE

RISE to the occasion

RISE offre une serie de systemes de levage electriques elegants, surs et conviviaux aux installateurs audiovisuels professionnels et aux societes informatiques, pour lever et abaisser des ecrans interactifs et de grands ecrans jusqu'a 86" et jusqu'a 140 kg a la hauteur souhaitee.

Les systemes de levage d'ecran motorises RISE sont disponibles en differentes versions : solution sol-mur, chariot et pied de sol. Le systeme mural fixe offre une securite maximale, notamment dans les environnements educatifs. La version chariot offre une flexibilite maximale. Cette solution mobile peut etre deplacee facilement a n'importe quel endroit dans un batiment. Le pied de sol est un excellent choix si vous voulez un ecran interactif a un endroit fixe, ou le montage mural n'est pas envisageable.

Caracteristiques principales

- Plage de reglage en hauteur de 980 mm pour tous les utilisateurs
- QuickRise™ : vitesse de 80 ou 50 mm/s pour les ecrans jusqu'a 140 kg (sol-mur) et 120 kg (chariots et pieds de sol)
- L'assemblage du haut vers le bas assure une installation rapide
- Mecanisme de securite anti-collision
- Base specialement conque pour une securite supplementaire
- Certifie TÜV et CE (en attente de certification UL et GS) Livré avec des accessoires pratiques
- Conception durable et emballage recyclable

Consultez le site vogels.com pour plus d'informations.

SYSTÈMES DE LEVAGE D'ÉCRAN - PIEDS DE SOL

RISE 5105

Pied de sol de levage d'écran motorisé 50 mm/s

RISE 5108

Pied de sol de levage d'écran motorisé 80 mm/s



Caractéristiques techniques

Charge max. (kg)	120	120
Vitesse du système de levage	50 mm/s	80 mm/s
Taille min./max. de l'écran (pouces)	65 / 86	65 / 86
Distance min./max. au sol - écran central (mm)	887 / 1867	887 / 1867
Motorisé	•	•
Adaptation de la hauteur (mm)	980	980
Profondeur depuis l'avant de l'interface (mm)	446	446
Modèle min. trous de fixation (mm)	300 x 300	300 x 300
Modèle max. trous de fixation (mm)	800 x 600	800 x 600

Garantie

Certifié TÜV		
Garantie	5 ans	5 ans

Généralités

Couleur	Noir	Noir
Article n°	7351050 (European Union) 7351052 (USA & Canada) 7351054 (United Kingdom)	7351080 (European Union) 7351082 (USA & Canada) 7351084 (United Kingdom)
EAN emballage unitaire	8712285357541 (European Union) 8712285357589 (USA & Canada) 8712285357626 (United Kingdom)	8712285357664 (European Union) 8712285357701 (USA & Canada) 8712285357749 (United Kingdom)

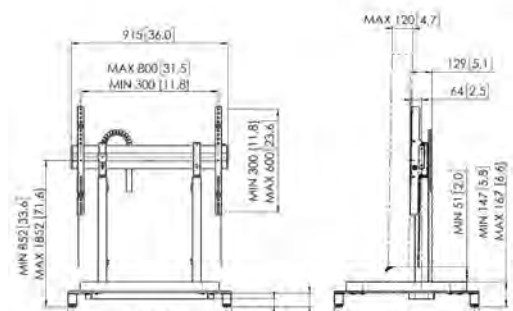
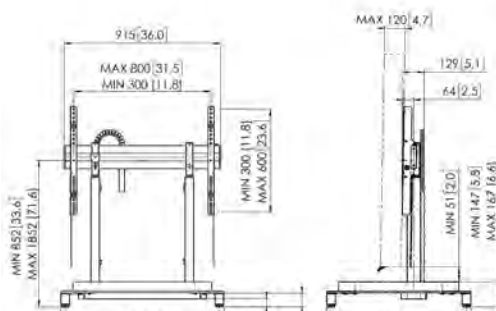

SYSTÈMES DE LEVAGE D'ÉCRAN - CHARIOTS

RISE 5205

Chariot élévateur d'écran motorisé 50 mm/s

RISE 5208

Chariot élévateur d'écran motorisé 80 mm/s



Caractéristiques techniques

Charge max. (kg)	120	120
Vitesse du système de levage	50 mm/s	80 mm/s
Taille min./max. de l'écran (pouces)	65 / 86	65 / 86
Type de roue	Roue simple	Roue simple
Distance min./max. au sol - écran central (mm)	887 / 1867	887 / 1867
Motorisé	•	•
Adaptation de la hauteur (mm)	980	980
Profondeur depuis l'avant de l'interface (mm)	446	446
Modèle min. trous de fixation (mm)	300 x 300	300 x 300
Modèle max. trous de fixation (mm)	800 x 600	800 x 600

Garantie

Certifié TÜV		
Garantie	5 ans	5 ans

Généralités

Couleur	Noir Argent	Noir Argent
Article n°	7352050 (European Union) 7352052 (USA & Canada) 7352054 (United Kingdom)	7352080 (European Union) 7352082 (USA & Canada) 7352084 (United Kingdom)
EAN emballage unitaire	8712285357787 (European Union) 8712285357824 (USA & Canada) 8712285357862 (United Kingdom)	8712285357909 (European Union) 8712285357947 (USA & Canada) 8712285357985 (United Kingdom)

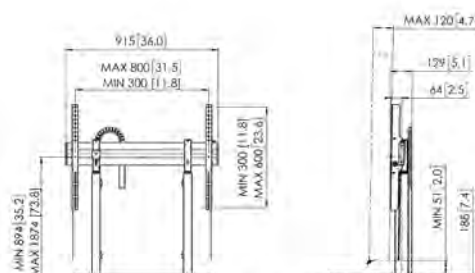
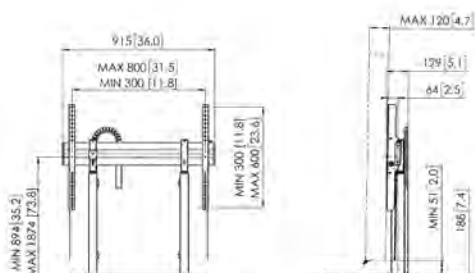

RISE 5305

Chariot élévateur d'écran motorisé 50 mm/s



120

50 mm/s

65 / 86

Roue double

887 / 1867

•

980

446

300 x 300

800 x 600



5 ans

Noir | Argent

7353050 (European Union)
7353052 (USA & Canada)
7353054 (United Kingdom)

8712285358029 (European Union)
8712285358067 (USA & Canada)
8712285358104 (United Kingdom)

RISE 5308

Chariot élévateur d'écran motorisé 80 mm/s



120

80 mm/s

65 / 86

Roue double

893 / 1873

•

980

446

300 x 300

800 x 600



5 ans

Noir | Argent

7353080 (European Union)
7353082 (USA & Canada)
7353084 (United Kingdom)

8712285358142 (European Union)
8712285358180 (USA & Canada)
8712285358227 (United Kingdom)

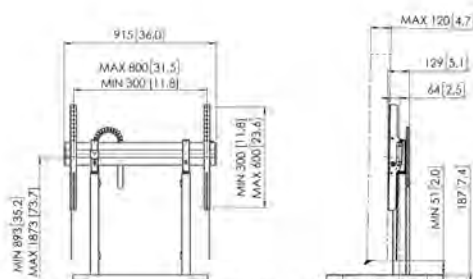
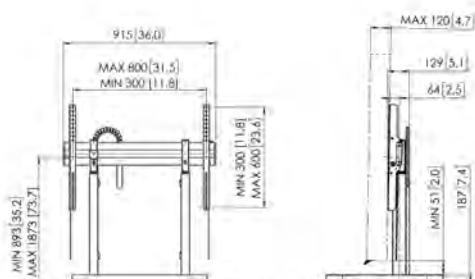

SYSTÈMES DE LEVAGE D'ÉCRAN - SOL-MUR

RISE 2005

Solution de levage d'écran motorisée sol-mur 50 mm/s



RISE 2008

Solution de levage d'écran motorisée sol-mur 80 mm/s



Caractéristiques techniques

Charge max. (kg)	140	140
Vitesse du système de levage	50 mm/s	80 mm/s
Taille min./max. de l'écran (pouces)	65 / 86	65 / 86
Distance min./max. au sol - écran central (mm)	806 / 1786	806 / 1786
Motorisé	•	•
Adaptation de la hauteur (mm)	980	980
Profondeur min./max. depuis l'avant de l'interface (mm)	143 / 203	143 / 203
Modèle min. trous de fixation (mm)	300 x 300	300 x 300
Modèle max. trous de fixation (mm)	800 x 600	800 x 600

Garantie

Certifié TÜV		
Garantie	5 ans	5 ans

Généralités

Couleur	Noir Blanc	Noir Blanc
Article n°	7320050 (European Union) 7320051 (European Union) 7320052 (USA & Canada) 7320053 (USA & Canada) 7320054 (United Kingdom) 7320055 (United Kingdom)	7320080 (European Union) 7320081 (European Union) 7320082 (USA & Canada) 7320083 (USA & Canada) 7320084 (United Kingdom) 7320085 (United Kingdom)
EAN emballage unitaire	8712285357183 (European Union) 8712285357206 (European Union) 8712285357220 (USA & Canada) 8712285357244 (USA & Canada) 8712285357268 (United Kingdom) 8712285357282 (United Kingdom)	8712285357305 (European Union) 8712285357329 (European Union) 8712285357343 (USA & Canada) 8712285357367 (USA & Canada) 8712285357381 (United Kingdom) 8712285357404 (United Kingdom)

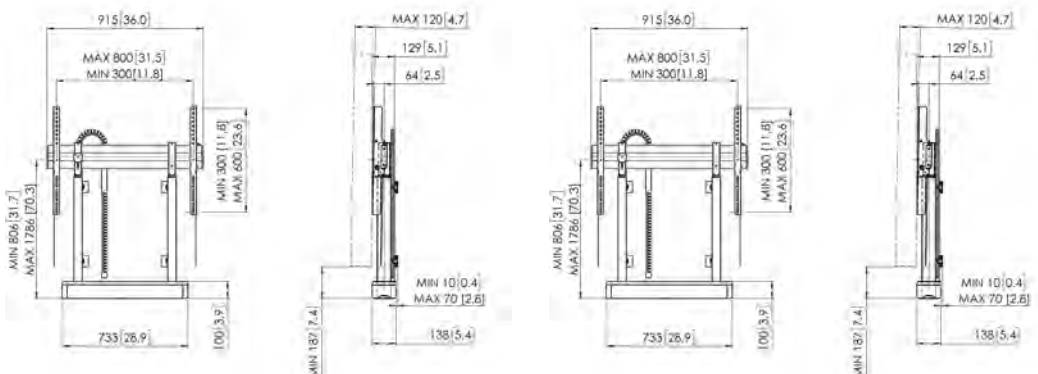



KITS TABLEAU BLANC

RISE A216

Kit tableau blanc 65" pour solution sol-mur de système de levage d'écran motorisé RISE



RISE A217

Kit tableau blanc 75" pour solution sol-mur de système de levage d'écran motorisé RISE



RISE A218

Kit tableau blanc 86" pour solution sol-mur de système de levage d'écran motorisé RISE



Caractéristiques techniques

Taille de l'écran (pouces)	65	75	86
Largeur (mm)	3166	3627	4130
Hauteur (mm)	892	1020	1157
Profondeur (mm)	142	142	142
Profondeur réglable	•	•	•
Inclinaison	Inclinaison -4°/+4°	Inclinaison -4°/+4°	Inclinaison -4°/+4°

Garantie

Garantie	5 ans	5 ans	5 ans
Certifié TÜV			

Généralités

Couleur	Blanc	Blanc	Blanc
Article n°	7302160	7302170	7302180
EAN emballage unitaire	8712285356841	8712285356865	8712285356889

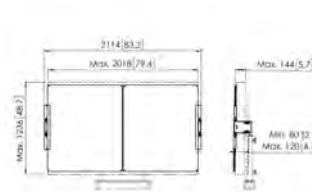
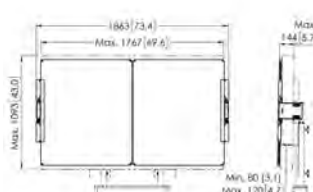
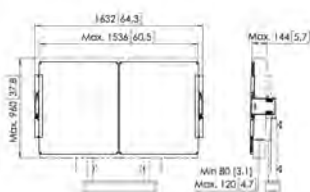

RISE A226

Ensemble tableau blanc 65" pour trolley motorisé de levage d'écran RISE ou pied de sol

RISE A227

Ensemble tableau blanc 75" pour trolley motorisé de levage d'écran RISE ou pied de sol

RISE A228

Ensemble tableau blanc 86" pour trolley motorisé de levage d'écran RISE ou pied de sol



65

3166

892

142

•

Inclinaison -4°/+4°

75

3627

1020

142

•

Inclinaison -4°/+4°

86

4130

1157

142

•

Inclinaison -4°/+4°

5 ans



5 ans



5 ans



Blanc

7302260

8712285358906

Blanc

7302270

8712285358920

Blanc

7302280

8712285358944

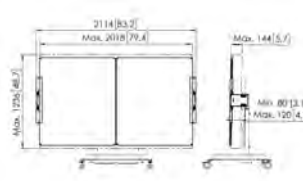
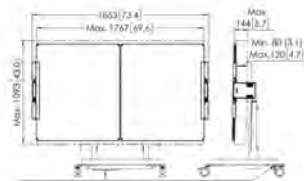
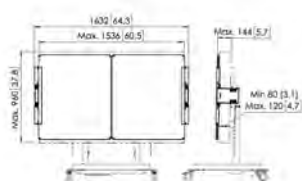

ACCESSOIRES

RISE A111

Kit de montage d'accessoires pour les systèmes de levage d'écran motorisés RISE



RISE A121

Support de barre de son pour les systèmes de levage d'écran motorisés RISE



RISE A131

Support d'ordinateur portable pour les systèmes de levage d'écran motorisés RISE



Caractéristiques techniques

Charge max. (kg)	15	6	5
Largeur (mm)	858	50	
Hauteur (mm)	536	100	93
Longueur (mm)			
Profondeur (mm)	35	79	300
Adaptation de la hauteur (mm)	•	•	
Exceptions Remarques		Combinez avec RISE A111	Combinez avec RISE A111

Garantie

Garantie	5 ans	5 ans	5 ans
Certifié TÜV			

Généralités

Couleur	Noir	Noir	Noir
Article n°	7301110	7301210	7301310
EAN emballage unitaire	8712285356766	8712285356780	8712285356803

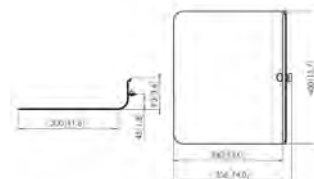
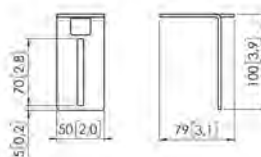

RISE A141

Plate-forme pour caméra de vidéoconférence pour les systèmes de levage motorisés RISE



4

230

92

274

Combinez avec RISE A111

5 ans



Noir

7301410

8712285356827

RISE A311

Unité de rangement cachée pour les systèmes de levage d'écran motorisés RISE



10

356

403

120

RISE A321

Barre d'extension pour unité de rangement cachée pour systèmes de levage d'écran motorisés RISE



14

127

257

72

Combinez avec RISE A311

5 ans



Noir

7303210

8712285356926

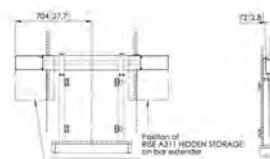
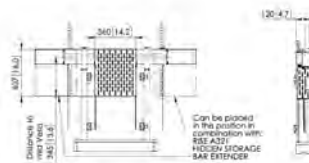
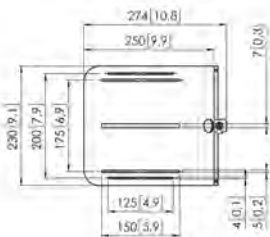



Chariot motorisé pour LED et LCD

Un chariot robuste au design remarquable

Le chariot motorisé PFTE 7120 pour LED et LCD est spécialement conçu pour monter en toute sécurité des murs LED et des écrans LCD de 98 pouces et plus. La charge maximale est de 225 kg.

Le chariot motorisé PFTE 7120 est fourni en standard avec des roulettes et des pieds réglables. Si le chariot doit être utilisé dans une position fixe, le montage des pieds fournis est la solution la plus esthétique et la plus pratique. L'installation est élégante et soignée, malgré sa taille, et elle met donc en valeur tout décor moderne. Les matériaux de haute qualité et la belle finition donnent au chariot une apparence haut de gamme, et comme on peut s'y attendre d'un produit Vogel's, tous les câbles sont soigneusement dissimulés dans le boîtier.

Montage des écrans

Le chariot motorisé est doté d'une interface universelle ou personnalisée qui convient à tout type de mur LED ou de grand écran LCD, quelle que soit la marque.

Vogel's fournit des kits d'interface complets pour les écrans LED les plus populaires de Philips, Samsung, LG et Optoma. Visitez vogels.com pour plus de solutions LED.

Caractéristiques principales

- Réglable en hauteur jusqu'à 50 cm
- Certifié TÜV et CE
- Mobile et/ou autonome
- Armoire verrouillable
- Installation facile

TLWE78002

Chariot motorisé pour Philips FHD 137BDL9115 mur LED

TLWE78101

Chariot motorisé pour mur LED Samsung IFR/IER 1,5 mm

CHARIOT MOTORISÉ - KITS LED



Caractéristiques techniques

Charge max. (kg)	225	225
Distance min. au sol - centre écran (mm)	1075	1075
Distance max. au sol - centre écran (mm)	1575	1575
Motorisé	•	•
Adaptation de la hauteur (mm)	500	500

Garantie

Certifié TÜV		
Garantie	5 ans	2 ans

Généralités

Couleur	Noir	Noir
Article n°	7951280	7951290

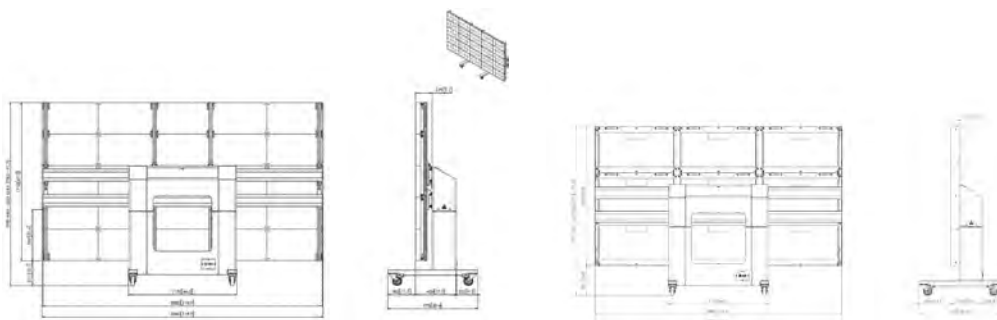

TLWE78201

Chariot motorisé pour LG 130 pouces All-in-one LED

TLWE78302

Chariot motorisé pour le mur LED Optoma Quad 163 pouces

CHARIOT MOTORISÉ - KITS LED



Caractéristiques techniques

Charge max. (kg)	225	225
Distance min. au sol - centre écran (mm)	1075	1075
Distance max. au sol - centre écran (mm)	1575	1575
Motorisé	•	•
Adaptation de la hauteur (mm)	500	500

Garantie

Certifié TÜV		
Garantie	5 ans	5 ans

Généralités

Couleur	Noir	Noir
Article n°	7951310	7951330

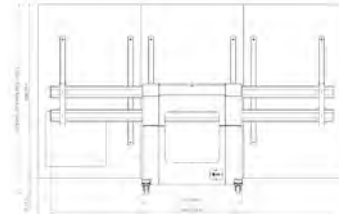
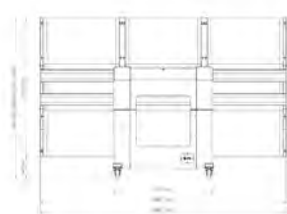

PFTE 7120

Chariot motorisé pour LED et LCD

PLA 8902

Jeu de supports pour PFTE 7120

CHARIOT MOTORISÉ LED ET LCD



Caractéristiques techniques

Charge max. (kg)	225	
Taille min./max. de l'écran (pouces)	- / -	- / -
Distance min. au sol - centre écran (mm)	1075	
Distance max. au sol - centre écran (mm)	1575	
Motorisé	•	
Adaptation de la hauteur (mm)	500	

Garantie

Certifié TÜV		
Garantie	5 ans	5 ans

Généralités

Couleur	Noir	Noir
Article n°	7371200	7189024
EAN emballage unitaire	8712285351266	8712285351969

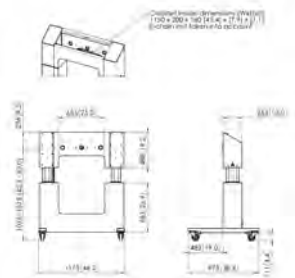



Chariots motorisés pour écran

Les écrans interactifs sont très utilisés dans l'enseignement et dans l'entreprise. Pour différents utilisateurs, la hauteur doit être ajustée et comme les écrans interactifs peuvent être assez lourds, un chariot motorisé ou un support mural s'avère être une solution parfaite.

Montage d'un écran

Pour monter un écran sur votre solution motorisée, il vous suffit de choisir la barre d'interface Vogel's Connect-it (PFB 34xx) et les bandes d'affichage (PFS 32xx) appropriées pour créer un ajustement parfait (voir page 11-19).

Caractéristiques principales

- Design haut de gamme élégant
- Réglable en hauteur jusqu'à 65 cm
- Design ergonomique
- Convient aux écrans lourds

CHARIOTS MOTORISÉS

TE1164

Trolley pour écran, motorisé avec armoire



TE1264

Trolley pour écran, motorisé



Caractéristiques techniques

Charge max. (kg)	160	160
Taille min./max. de l'écran (pouces)	42 / 86	42 / 86
Télécommandé	•	•
Motorisé	•	•
Adaptation de la hauteur (mm)	650	650
Distance max. au sol - centre écran (mm)	1650	1650
Modèle min. trous de fixation (mm)	100 x 100	100 x 100
Modèle max. trous de fixation (mm)	600 x 400	600 x 400

Garantie

Certifié TÜV		
Garantie	5 ans	5 ans

Généralités

Couleur	Argent	Noir
Article n°	7911644	7912644

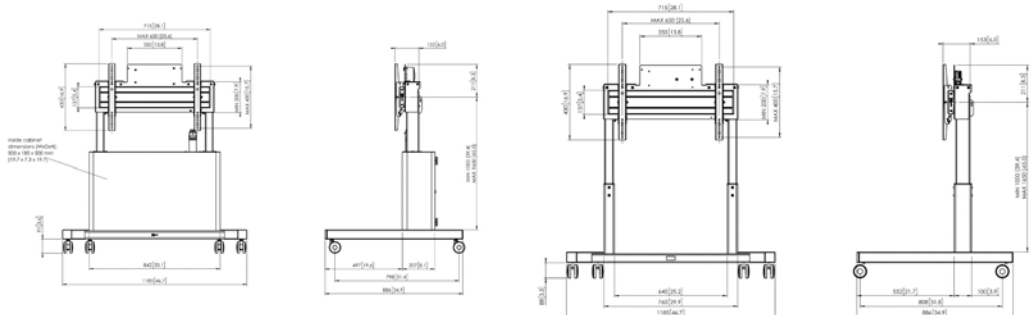

CHARIOTS MOTORISÉS

PFFE 7111

Trolley pour écran, motorisé avec armoire



PFFE 7112

Trolley pour écran, motorisé



Caractéristiques techniques

Charge max. (kg)	160	160
Taille min./max. de l'écran (pouces)	42 / 86	42 / 86
Télécommandé	•	•
Motorisé	•	•
Adaptation de la hauteur (mm)	650	650
Distance max. au sol - centre écran (mm)	1650	1650
Exceptions Remarques	Non compatibles avec PFB 3402/3405	Non compatibles avec PFB 3402/3405

Garantie

Certifié TÜV		
Garantie	5 ans	5 ans

Généralités

Couleur	Argent	Noir
Article n°	7371114	7371124
EAN emballage unitaire	8712285323560	8712285323584

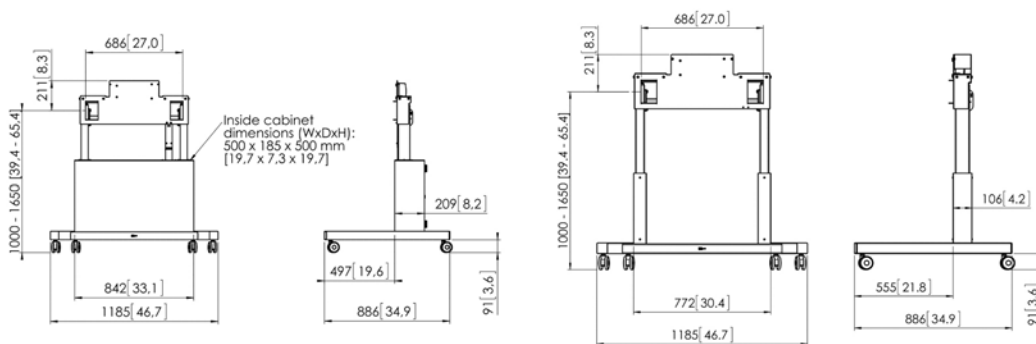



Support mural pour écran motorisé

Les écrans interactifs montés sur un mur doivent pouvoir être réglés en hauteur pour des utilisateurs de taille différente. C'est le cas particulièrement dans le monde de l'enseignement, mais aussi de l'entreprise. Comme les écrans interactifs sont lourds, le PFWE 7150 de Vogel's est une solution élégante et ergonomique. Ce support mural motorisé peut être installé directement au mur. Des fixations pour support mural optionnelles sont disponibles pour les murs présentant une construction moins résistante.

Montage d'un écran

Pour monter un écran sur votre solution motorisée, il vous suffit de choisir la barre d'interface Vogel's Connect-it (PFB 34xx) et les bandes d'affichage (PFS 32xx) appropriées pour créer un ajustement parfait (voir page 11-19).

Caractéristiques principales

- Design haut de gamme élégant
- Réglable en hauteur jusqu'à 65 cm
- Design ergonomique
- Convient aux écrans lourds

WE5064

Montage mural motorisé pour écran

PFWE 7150

Montage mural motorisé pour écran

SUPPORT MURAL ET KIT MOTORISÉ



Caractéristiques techniques

Charge max. (kg)	160	160
Taille min./max. de l'écran (pouces)	42 / 86	42 / 86
Télécommandé	•	•
Motorisé	•	•
Adaptation de la hauteur (mm)	650	650
Modèle min. trous de fixation (mm)	100 x 100	
Modèle max. trous de fixation (mm)	600 x 400	
Exceptions Remarques		Non compatibles avec PFB 3402/3405

Garantie

Garantie	5 ans	5 ans
----------	-------	-------

Généralités

Couleur	Argent	Argent
Article n°	7950644	7371504
EAN emballage unitaire	8712285339769	8712285323607

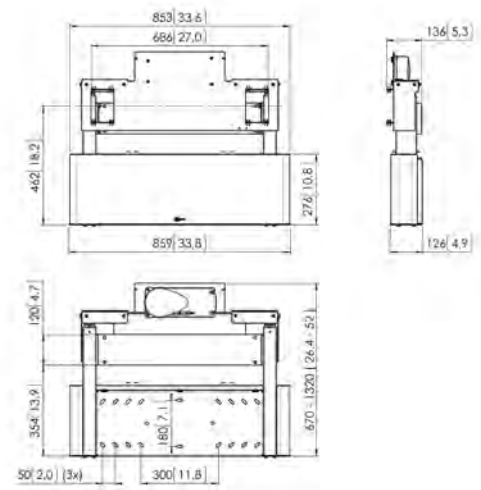
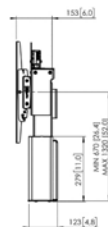
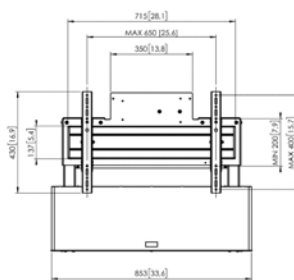

ACCESSOIRES

PFA 9117
Support montage mural pour PFWE 7150



PFA 9118
Support PC pour PFTE 7112



PFA 9119
Bande de sécurité électronique



Caractéristiques techniques

Charge max. (kg)

10

Garantie

Garantie

5 ans

5 ans

2 ans

Généralités

Couleur

Noir

Noir

Noir

Article n°

7291170

7291180

7291190

EAN emballage unitaire

8712285324000

8712285323980

8712285324086

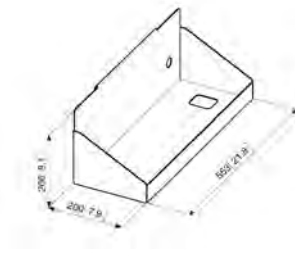

Table tactile motorisée

Contribue à tous les aspects de l'interactivité

Que ce soit dans un musée, à un salon ou dans une université, la table tactile vous permet d'optimiser la présentation de votre contenu. Ce produit Vogel's est conçu pour être utilisé par de nombreuses personnes en même temps. En position debout, la table tactile est idéale pour des présentations. Avec l'écran entièrement à l'horizontale, elle offre une surface immersive pour dessiner et interagir avec le contenu. Son système de levage et d'inclinaison permet de trouver une position ergonomique et confortable pour l'interaction.

Caractéristiques principales

- Réglable en hauteur jusqu'à 500 mm (écran central : 800-1300 mm)
- Grand espace de rangement pour l'équipement AV
- Armoire verrouillable
- Construction solide
- Design ergonomique
- Convient aux écrans lourds
- Fonction d'inclinaison 0-90°
- VESA 700x400 mm



PFTE 7121

Table tactile motorisée PFTE 7121 avec armoire

TABLE TACTILE
MOTORISÉE**Caractéristiques techniques**

Charge max. (kg)	160
Taille min./max. de l'écran (pouces)	50 / 86
Distance max. au sol - centre écran (mm)	1300
Télécommandé	•
Motorisé	•
Adaptation de la hauteur (mm)	500
Modèle min. trous de fixation (mm)	100 x 100
Modèle max. trous de fixation (mm)	700 x 400

Garantie

Garantie	5 ans
----------	-------

Généralités

Couleur	Argent
Article n°	7371214
EAN emballage unitaire	8712285337161

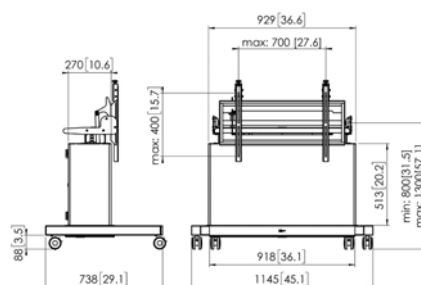

Matériel de vidéoconférence

Dans les situations où les gens dépendent fortement de la vidéoconférence, une solution professionnelle est une nécessité absolue. Il n'est pas seulement important de choisir le bon équipement, il faut aussi réfléchir à la bonne installation.

Souci du design et des détails

Vogel's fournit différents modèles de mobilier de vidéoconférence offrant de nombreux espaces de rangement et présentant chacun des caractéristiques spécifiques. mais tous ont en commun une qualité et une finition supérieures.

Montage de l'écran, de la caméra et du haut-parleur

Pour monter un ou deux écrans, vous choisissez une barre d'interface Connect-it et des bandes interface écran pour créer l'ajustement parfait (voir page 11-19). Montez facilement une caméra/un haut-parleur sur le meuble à l'aide d'un support (voir page 65).



PVF 4112

Matériel de vidéoconférence,
argent

PFF 5100

Matériel de vidéoconférence

PFF 5211

Matériel de vidéoconférence

MATÉRIEL DE VIDÉOCONFÉREN CE



Caractéristiques techniques

Charge max. (kg)	80	80	80
Dimensions max. écran (pouces)	90	55	90
Verrouillable	•		
Exceptions Remarques	Non compatible avec PFB 3402	Non compatible avec PFB 3402	Non compatibles avec PFB 3402/3405/3407

Garantie

Certifié TÜV			
Garantie	5 ans	5 ans	5 ans

Généralités

Couleur	Argent Blanc	Argent	Argent
Article n°	7141124 (Argent) 7141121 (Blanc)	7321514	7321524
EAN emballage unitaire	8712285330346 (Argent) 8712285330384 (Blanc)	8712285322563	8712285326844

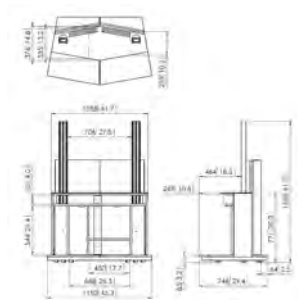
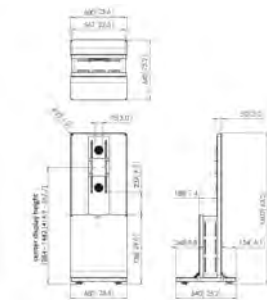
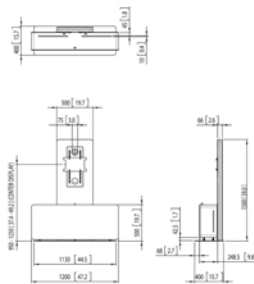



Haut-parleurs de vidéoconférence

Haut-parleur de vidéoconférence amplifiés

Une bonne qualité sonore est essentielle si vous voulez que votre vidéoconférence soit productive.

Vogel's a développé une gamme unique de haut-parleurs, spécialement conçus pour la vidéoconférence. Nos haut-parleurs vous offrent une expérience audio vocale de haute qualité, à la hauteur de la qualité vidéo.

Son naturel

Le cœur du haut-parleur est le processeur de son numérique (DSP) intégré, qui permet au haut-parleur de donner l'impression que vos partenaires de vidéoconférence sont réellement dans la pièce avec vous.

Presque tous les haut-parleurs traditionnels sont optimisés pour la reproduction de la musique. En revanche, nos haut-parleurs équipés d'un DSP sont optimisés pour la voix humaine. Même le positionnement de vos partenaires de vidéoconférence est perceptible grâce à la configuration stéréo. Les haut-parleurs de vidéoconférence de Vogel's sont disponibles en plusieurs tailles, optimisées pour les petites et grandes salles.

Support de caméra/haut-parleur

Fixez facilement votre haut-parleur avec le support de caméra/haut-parleur (voir page 65).

PVA 4307

Barre de son de vidéo-conférence

PVA 4310

Barre de son de vidéo-conférence

HAUT-PARLEURS DE VIDÉOCONFÉREN CE



Caractéristiques techniques

Largeur (mm)	700	1020
Profondeur (mm)	125	125
Hauteur (mm)	91	91
Puissance haut-parleur en décibels (dB)	89	92
Consommation électrique en veille (W)	0.3	0.3
Support télécommande	RS-232 RS-485	RS-232 RS-485
Voltage (V)	120 V, 60 Hz 220 V, 50 Hz 230 V, 50 Hz	120 V, 60 Hz 220 V, 50 Hz 230 V, 50 Hz

Garantie

Garantie	2 ans	2 ans
----------	-------	-------

Généralités

Couleur	Noir	Noir
Article n°	7243070	7243100
EAN emballage unitaire	8712285333668	8712285333682

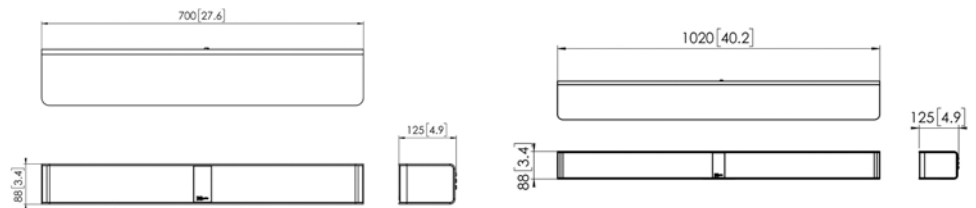



Solution pour série Samsung OMN-D

Vogel's a créé un support pour écran pour la vente au détail qui est exclusivement conçu pour les écrans double face de la série OMN-D de Samsung, pour les tailles 46" et 55", afin de tirer le plein potentiel de cet écran à double communication.

Solution idéale pour le plafond et le sol

Le PFFC 4655 de Vogel's peut être utilisé pour monter l'OM46N-D ou l'OM55N-D. Avec cette solution, Vogel's propose la meilleure façon de monter cet écran avec un seul produit. Cette nouvelle solution de fixation pour écran pour la vente au détail comprend une option de montage au plafond, au sol et du sol au plafond pour s'adapter aux possibilités et aux préférences du magasin où il doit être installé.

Montage sans perçage

Il arrive qu'il ne soit pas possible de percer des trous dans le plafond ou le sol, ou que vous souhaitez simplement avoir la possibilité de déplacer facilement l'appareil à tout moment. Pour ces cas, Vogel's dispose également d'une base spéciale, qui ne nécessite aucun perçage.

Caractéristiques principales

- Installation facile et rapide
- Profils légers en aluminium
- Système de gestion des câbles

SOLUTION OMN-D DE SAMSUNG

PFFC 4655

Support pour Samsung OMN-D

PFF 2046

Plaque de sol pour Samsung OM46N-D

PFF 2055

Plaque de sol pour Samsung OM55N-D



Caractéristiques techniques

Taille min./max. de l'écran (pouces)	46 / 55	46 / 46	55 / 55
Profondeur (mm)	160	550	550
Hauteur (mm)	2020	225	225

Garantie

Garantie	5 ans	5 ans	5 ans
----------	-------	-------	-------

Généralités

Couleur	Noir	Noir	Noir
Article n°	7346550	7320460	7320550
EAN emballage unitaire	8712285345289	8712285345548	8712285345562

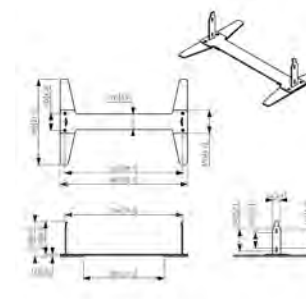
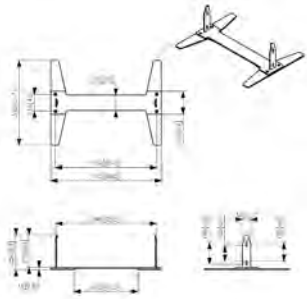
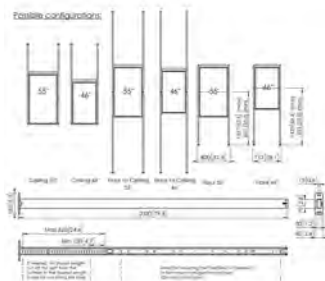

Chariots et pieds

Qualité et design haut de gamme

La gamme de chariots AV est conçue pour fournir une puissance de communication et une intégration du design maximales. Le chariot doit être combiné avec les barres d'interface et les bandes interface écran Connect-it.

Pour créer une solution de visioconférence complète, utilisez les supports de caméra/ haut-parleurs et les haut-parleurs de Vogel's (voir page 65/139).

Montage d'un écran

Pour monter un ou deux écrans, vous choisissez la barre et les bandes d'interface d'écran pour créer l'ajustement parfait (voir page 11-19).



Caractéristiques principales

- Design élégant
- Gestion complète des câbles
- Adapté à la vidéoconférence

PFF 2420

Pied de sol pour écran

PFT 2515

Trolley pour écran

PFT 2520

Trolley pour écran

CHARIOTS ET PIED



Caractéristiques techniques

Charge max. (kg)	70	70	55
Taille min./max. de l'écran (pouces)	32 / 65	32 / 65	32 / 65
Distance min. au sol - centre écran (mm)	1100	590	1130
Distance max. au sol - centre écran (mm)	1700	640	1770
Adaptation de la hauteur (mm)	•	•	•

Garantie

Certifié TÜV			
Garantie	5 ans	5 ans	5 ans

Généralités

Couleur	Noir	Noir	Noir
Article n°	7324205	7325155	7325210
EAN emballage unitaire	8712285331107	8712285331121	8712285331145

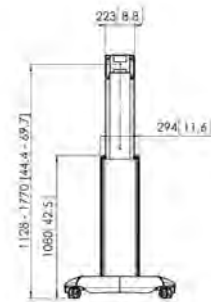
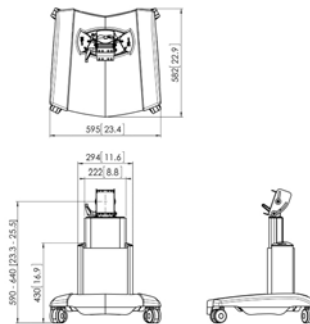

PFA 9033

Etagère d'accessoires

PFA 9034

Armoire fermée à clé

PFA 9052

Armoire fermée à clé

ACCESSOIRES



Caractéristiques techniques

Charge max. (kg)	10	10	20
Verrouillable		•	•

Garantie

Certifié TÜV			
Garantie	5 ans	5 ans	5 ans

Généralités

Couleur	Argent	Argent	Argent
Article n°	7390334	7390344	7390524
EAN emballage unitaire	8712285315008	8712285315022	8712285322808

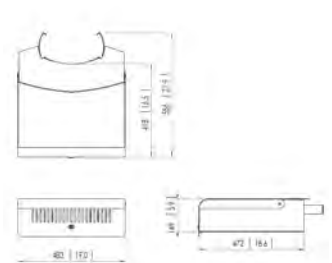
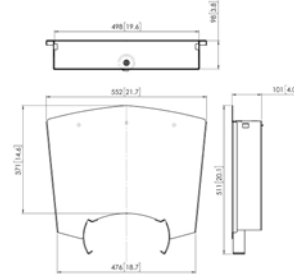
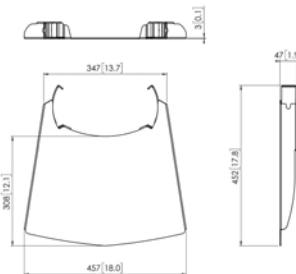

CHARIOTS ET PIED
- PLASMABOY®

PB 050

Pied de table pour écran



PB 150

Trolley pour écran



PB 175

Trolley pour écran



Caractéristiques techniques

Charge max. (kg)	50	50	50
Taille min./max. de l'écran (pouces)	36 / 55	36 / 55	36 / 55
Modèle max. trous de fixations hor. (mm)	670	670	670
Modèle max. trous de fixation vert. (mm)	510	510	510

Garantie

Garantie	5 ans	5 ans	5 ans
----------	-------	-------	-------

Généralités

Couleur	Noir	Noir	Noir
Article n°	7320500	7321500	7321750
EAN emballage unitaire	8712285336140	8712285336164	8712285336188

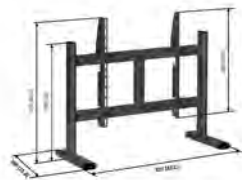

Pieds de sol en acier inoxydable

Acier inoxydable brossé élégant

Ces élégants pieds de sol en acier inoxydable brossé peuvent être utilisés dans de nombreux endroits différents, comme les salles de réunion, les halls d'hôtel, les magasins de détail, les salles d'exposition d'installations personnalisées, les showrooms de voitures, les salons et les expositions.

En combinant le pied de sol avec une unité de rotation spéciale et une barre et des bandes interface écran Connect-it (voir page 11-19), vous pouvez facilement créer une configuration parfaite.

L'étagère d'accessoires en option peut être facilement montée sur le pied de sol à la hauteur souhaitée.



Caractéristiques principales

- Design élégant
- Gestion des câbles
- Interface d'affichage modulaire pour un ajustement parfait

La série Stainless steel contient

- Pieds de sol en acier inoxydable brossé
- Pieds de sol en acier inoxydable
- Kits acier inoxydable

KITS PIEDS DE SOL

F1622RVS

Pied de sol pour écran



F1644RVS

Pied de sol pour écran



Caractéristiques techniques

Charge max. (kg)	40	40
Taille min./max. de l'écran (pouces)	19 / 55	19 / 55
Distance max. au sol - centre écran (mm)	1587	1587
Modèle min. trous de fixation (mm)	100 x 100	100 x 100
Modèle max. trous de fixation (mm)	200 x 200	400 x 400

Garantie

Certifié TÜV		
Garantie	5 ans	5 ans

Généralités

Couleur	Inox	Inox
Article n°	7951114	7951124

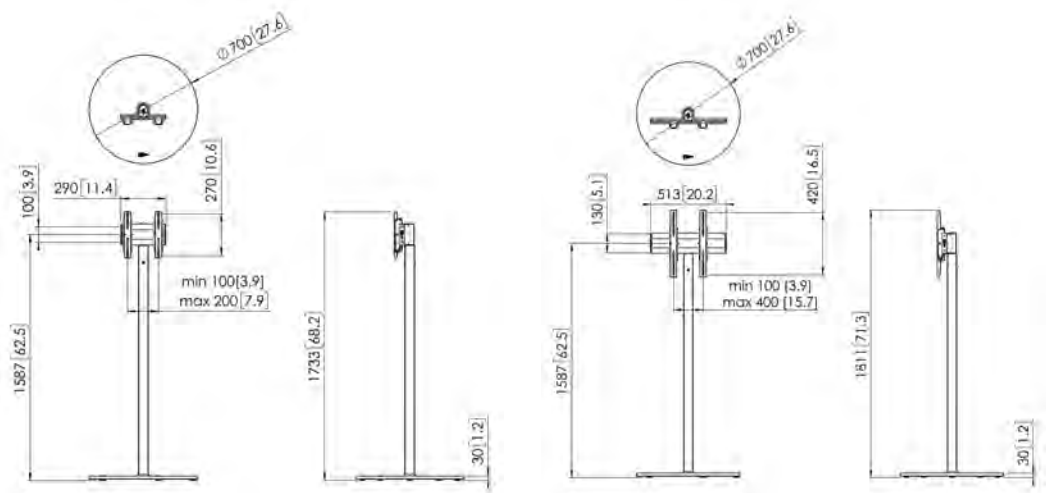

KITS DE MONTAGE AU SOL

FM1622RVS

Pied de sol pour écran



FM1644RVS

Pied de sol pour écran



Caractéristiques techniques

Charge max. (kg)	40	40
Taille min./max. de l'écran (pouces)	19 / 55	19 / 55
Distance max. au sol - centre écran (mm)	1572	1572
Modèle min. trous de fixation (mm)	100 x 100	100 x 100
Modèle max. trous de fixation (mm)	200 x 200	400 x 400

Garantie

Certifié TÜV		
Garantie	5 ans	5 ans

Généralités

Couleur	Inox	Inox
Article n°	7952044	7952054

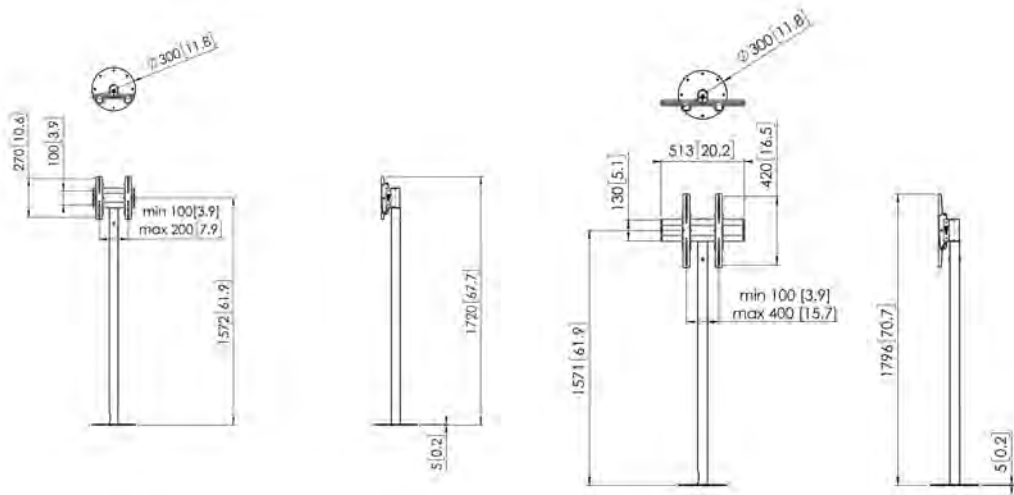

PIEDS DE SOL

PFF 1560

Pied de sol pour écran



PFA 9155

Pied de sol pour écran



Caractéristiques techniques

Charge max. (kg)	40	50
Taille min./max. de l'écran (pouces)	19 / 55	19 / 55
Distance max. au sol - centre écran (mm)	1587	1571

Garantie

Certifié TÜV		
Garantie	5 ans	5 ans

Généralités

Couleur	Inox	Inox
Article n°	7321604	7291554
EAN emballage unitaire	8712285345449	8712285350788



Five height adjustable screws for floor plate

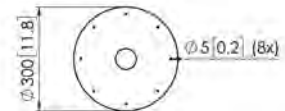
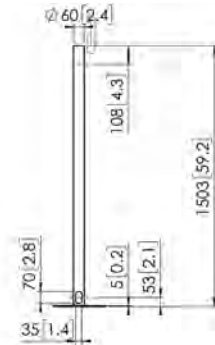
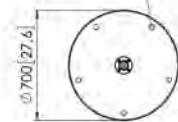

PFA 9148

Module de rotation

PFA 9038

Etagère d'accessoires

INTERFACE ET ACCESSOIRES POUR PIEDS DE SOL



Caractéristiques techniques

Charge max. (kg)

40

10

Orientable

Jusqu'à 128°

Garantie

Certifié TÜV



Garantie

5 ans

5 ans

Généralités

Couleur

Noir

Argent

Article n°

7291480

7390384

EAN emballage unitaire

8712285345241

8712285316081

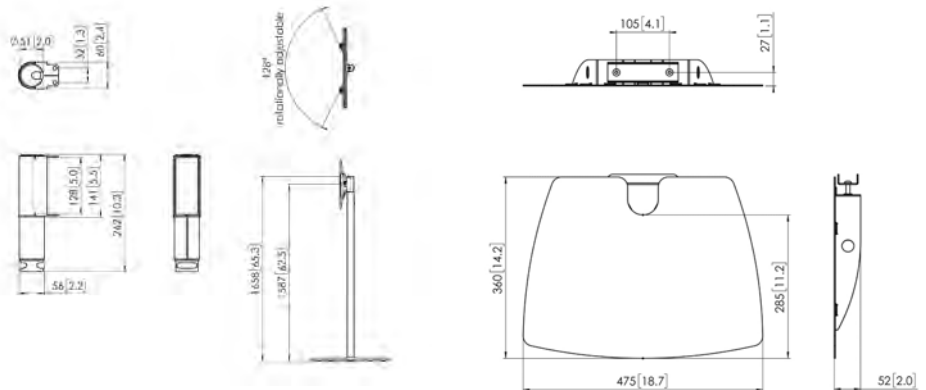

Solutions d'extérieur pour la série LG XE4F

La solution idéale pour l'affichage extérieur

LG a développé un écran d'extérieur tout-en-un de 49 et 55 pouces au design mince et robuste. En combinant cet écran avec une solution de montage Vogel's, l'ensemble de l'installation sera étanche et l'écran pourra résister à des températures extrêmes de -30 °C à 50 °C. La combinaison de la série LG XE4F pour l'extérieur et des solutions de fixation de Vogel's peut être utilisée pour une large gamme d'applications.

Caractéristiques principales

- Parfaitement adapté aux environnements extérieurs
- Traitement anticorrosion pour les conditions climatiques les plus extrêmes
- Fixation de l'écran en position paysage et portrait
- Protection antivol
- Installation facile



OFMLG49XE4F

Pied de sol extérieur pour LG 49XE4F

OFMLG55XE4F

Pied de sol extérieur pour LG 55XE4F

KITS D'EXTÉRIEUR - PIED DE SOL



Caractéristiques techniques

Charge max. (kg)	35	45
Taille de l'écran (pouces)	49	55
Hauteur (mm)	2074	2108
Distance min. au sol - centre écran (mm)	1700	1700
Orientation	Paysage / Portrait	Paysage / Portrait

Garantie

Certifié TÜV		
Garantie	2 ans	2 ans

Généralités

Couleur	Noir	Noir
Article n°	7951130	7951140

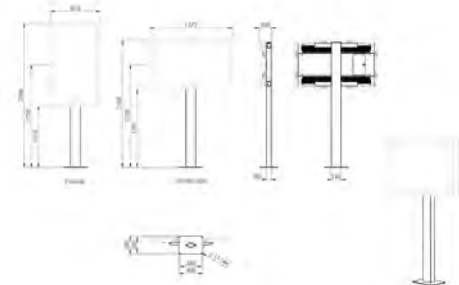
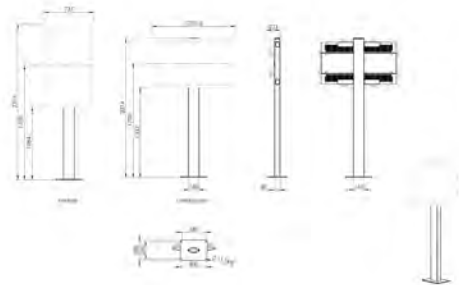

OWMLG49XE4F

Support mural extérieur pour LG49XE4F

OWMLG55XE4F

Support mural extérieur pour LG 55XE4F

KITS
D'EXTÉRIEUR -
MUR



Caractéristiques techniques

Charge max. (kg)	35	45
Taille de l'écran (pouces)	49	55
Orientation	Paysage / Portrait	Paysage / Portrait

Garantie

Certifié TÜV		
Garantie	2 ans	2 ans

Généralités

Couleur	Noir	Noir
Article n°	7951110	7951120

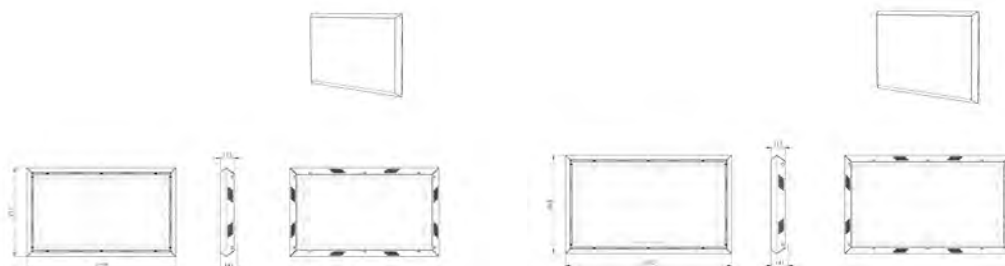

SUPPORTS MURAUX

POW 1601

Outdoor Wall Mount for LG 49XE4F

POW 1602

Outdoor Wall Mount for LG 55XE4F



Caractéristiques technique

Charge max. (kg)	35	45
Taille de l'écran (pouces)	49	55
Orientation	Paysage / Portrait	
Distance min. au mur (mm)	75	75

Garantie

Certifié TÜV		
Garantie	5 ans	5 ans

Généralités

Couleur	Noir	Noir
Article n°	7216010	7216020
EAN emballage unitaire	8712285351921	8712285351945

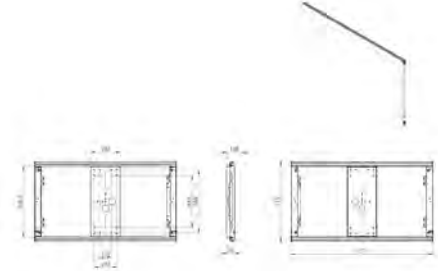
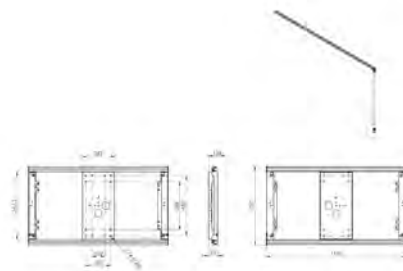

CADRES

POA 9601

Outdoor frame for LG 49XE4F

POA 9602

POA 9602 Cadre extérieur pour LG 55XE4F



Caractéristiques techniques

Taille de l'écran (pouces)

49

55

Garantie

Garantie

2 ans

2 ans

Généralités

Couleur

Noir

Noir

Article n°

7296010

7296020

EAN emballage unitaire

8712285351884

8712285351907

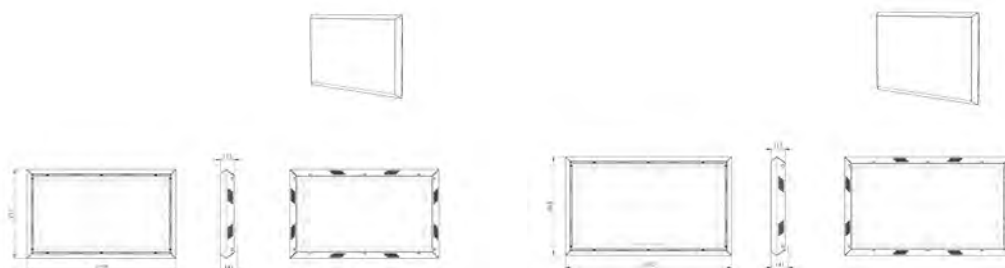

POF 7601

Pied de sol extérieur pour le LG 49XE4F

POF 7602

Pied de sol extérieur pour le LG 55XE4F

PIEDS DE SOL



Caractéristiques techniques

Taille de l'écran (pouces)	49	55
Hauteur (mm)	2074	2074
Distance min. au sol - centre écran (mm)	1700	1700

Garantie

Garantie	2 ans	2 ans
----------	-------	-------

Généralités

Couleur	Noir	Noir
Article n°	7276010	7276020
EAN emballage unitaire	8712285351983	8712285352003

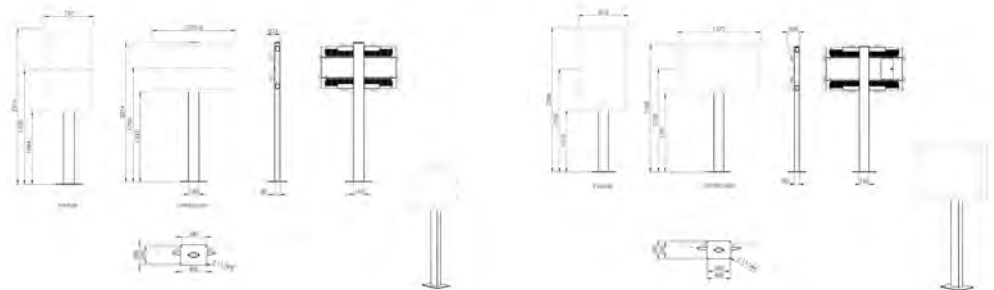



Supports pour moniteur

Montage professionnel avec un support de moniteur

En fixant votre moniteur sur un support d'ordinateur de Vogel's, vous économisez de la place sur votre bureau et vous pourrez ajuster la position du moniteur à la hauteur exacte qui vous convient.

Multiplés options de montage

Le Flexmount™ permet d'installer n'importe quel support de moniteur de six manières différentes, sans besoin d'accessoires supplémentaires : pince de bureau, support de bureau traversant, mur, trou d'œillet, boulon latéral et mur inversé.

Caractéristiques principales

- Hauteur de visualisation flexible
- Bras mobile pour un encombrement minimal sur votre bureau
- Inclinez et faites pivoter votre moniteur dans n'importe quelle direction
- Conception ergonomique
- Installation facile
- VESA 75x75, 100x100 mm

SUPPORTS POUR MONITEUR

PFD 8522

Pied statique pour moniteur

PFD 8523

Pied statique pour moniteur

PFD 8541

Pied dynamique pour moniteur



Caractéristiques techniques

Charge min. (kg)	0	0	2
Charge max. (kg)	13	13	5.7
Taille min./max. de l'écran (pouces)	10 / 29	10 / 29	10 / 29
Vérin à gaz	-	-	•
Exceptions Remarques	Épaisseur maximale du bureau: 83 mm		

Garantie

Garantie	10 ans	10 ans	10 ans
----------	--------	--------	--------

Généralités

Couleur	Argent	Argent	Argent Blanc
Article n°	7185224	7185234	7185414 (Argent) 7185411 (Blanc)
EAN emballage unitaire	8712285318344	8712285318368	8712285318405 (Argent) 8712285338922 (Blanc)

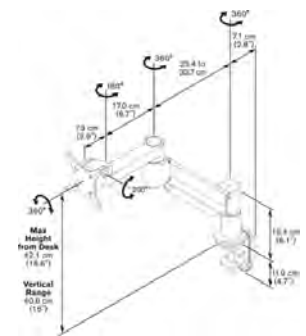
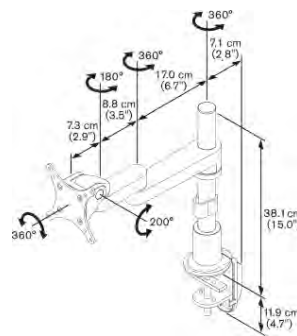
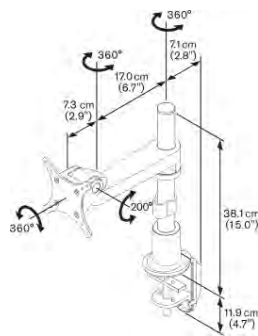

PFD 8543

Pied dynamique pour moniteur



5.6

11

10 / 29

•

Epaisseur maximale du bureau: 83 mm

10 ans

Argent | Blanc

7185434 (Argent)
7185431 (Blanc)

8712285318429 (Argent)
8712285338953 (Blanc)

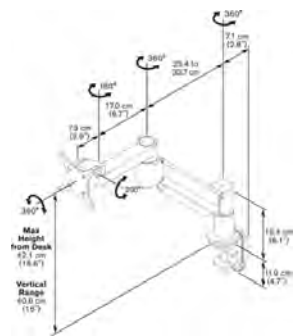

PFA 9102

Adaptateur pour deux moniteurs pour PFD



12

10 / 24

Largeur maximale du moniteur: 580 mm

10 ans

Argent

7191024

8712285318382

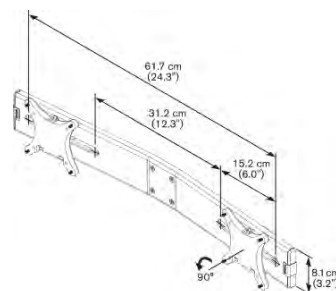

PFA 9125

Adaptateur de montage pour deux moniteurs



- / -

Non compatibles avec PFD 8522/8523

5 ans

Argent | Blanc

7291254 (Argent)
7291251 (Blanc)

8712285330421 (Argent)
8712285338977 (Blanc)

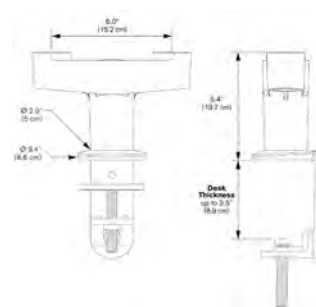



Supports de tablette TabLock®

Supports professionnels pour votre tablette

De plus en plus souvent, on trouve des iPads ou des tablettes Android dans les lieux publics, comme les aéroports, les musées et les salles d'exposition. Ils sont idéaux pour la visualisation de fichiers vidéo, d'informations sur les produits et pour la communication interactive.

Pour qu'une tablette puisse être utilisée en public, il faut qu'elle soit protégée par un étui sûr qui la rende accessible aux utilisateurs, tout en assurant une protection contre le vol ou l'utilisation non autorisée. Vogel's a développé la solution idéale pour les tablettes : TabLock®.

Plusieurs versions pour iPad et Galaxy Tab

La plupart des modèles de Vogel's TabLock (pour les iPads d'Apple et les Galaxy Tabs de Samsung) ont deux versions. Une version dispose d'un bouton d'accueil accessible, qui permet aux utilisateurs de fermer l'application en cours et d'en lancer une autre. L'autre version a le bouton d'accueil complètement caché. Les ouvertures peuvent être utilisées pour allumer ou éteindre la tablette et pour régler le volume. Le système Lock & Key, qui est un mécanisme de verrouillage unique dans le TabLock, empêche le vol tout en permettant un accès rapide à la tablette.

TabLock® pour iPad et Galaxy Tab

Caractéristiques principales

- Protection anti-vol
- Installation rapide et facile
- Possibilité de montage mural direct
- Gestion interne des câbles
- Ouvertures pour les boutons d'alimentation et de volume afin d'empêcher toute utilisation non autorisée (selon le modèle)
- Les fonctionnalités Wifi, 3G/4G/5G et Bluetooth ne sont pas entravées
- Position portrait ou paysage possible
- Trous de fixation VESA 100x100 mm pour le montage du TabLock sur tous les supports compatibles VESA de Vogel's



Solutions pour les derniers modèles

Nous proposons une solution sûre pour les tablettes les plus courantes d'Apple et Samsung.

Veillez consulter le site vogels.com pour voir les derniers modèles.

Universal TabLock®

Support universel pour votre tablette

Les tablettes sont un bon moyen de fournir des informations dans des lieux publics, tels que les boutiques, les musées, les show-rooms et les expositions. Cependant, elles peuvent facilement être endommagées ou volées, et il existe énormément de versions différentes. Vogel's Professional a développé le support Universal Tablock® pour protéger votre tablette tout en maintenant l'accès à l'écran tactile. En raison de sa conception universelle, Universal TabLock est idéal les iPad, Galaxy Tab et toute autre tablette de 10 pouces.



Conception élégante et matériel d'excellente qualité

Un étui de tablette sûr ne doit pas être encombrant et difficile à utiliser. Le design élégant de l'Universal TabLock de Vogel's correspond à l'image haut de gamme que vous souhaitez donner à vos clients. Il est facile à installer et à utiliser, et il n'altère pas l'expérience des utilisateurs. L'étui Universal TabLock est fabriqué avec des matériaux d'excellente qualité : acier 3 mm et aluminium haut de gamme. L'étui peut être fixé directement au mur, ou à n'importe quel support Vogel's compatible. Le panneau supérieur se ferme à l'aide d'une serrure-poussoir exclusive, qui sécurise la tablette et empêche l'accès aux vis de montage.

PTS 2010

TabLock universel

TABLOCK®
UNIVERSEL



Caractéristiques techniques

Charge max. (kg)	3
Schéma de trous (VESA)	100 mm x 100 mm

Garantie

Garantie	5 ans
----------	-------

Généralités

Couleur	Argent
Article n°	7495264
EAN emballage unitaire	8712285331183

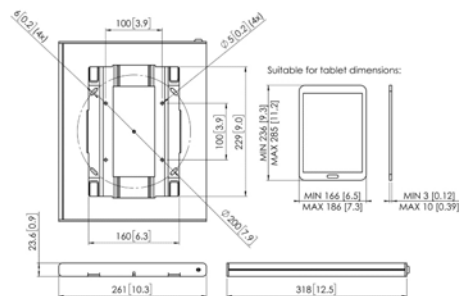

ACCESSOIRES TABLOCK®

PTA 3101

Pied de sol



PTA 3102

Pied de table



Caractéristiques techniques

Charge max. (kg)	3	3
Taille min./max. de l'écran (pouces)	7 / 26	7 / 26
Inclinaison	Inclinaison jusqu'à 90°	Inclinaison jusqu'à 90°
Rangement des câbles	Gestion des câbles intégrée	Gestion des câbles intégrée
Distance max. au sol - centre écran (mm)	1000	260
Schéma de trous (VESA)	50 mm x 50 mm 75 mm x 75 mm 100 mm x 100 mm	50 mm x 50 mm 75 mm x 75 mm 100 mm x 100 mm

Garantie

Certifié TÜV		
Garantie	5 ans	5 ans

Généralités

Couleur	Noir	Noir
Article n°	7493110	7493120
EAN emballage unitaire	8712285334726	8712285334740

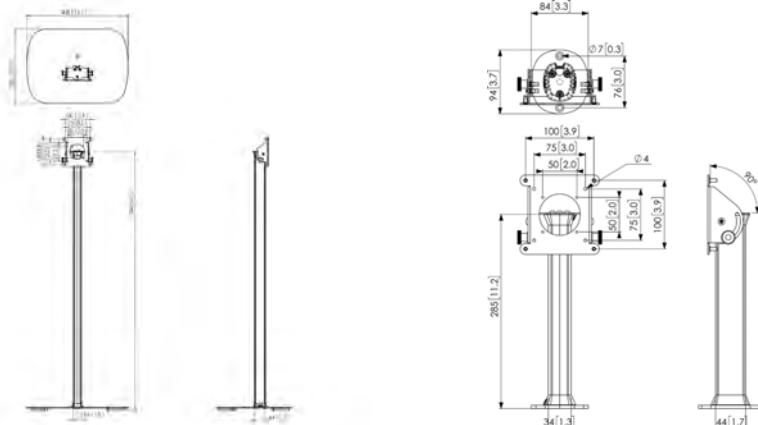

PTA 3103

Montage mural / de table



10

7 / 26

50 mm x 50 mm
75 mm x 75 mm
100 mm x 100 mm



5 ans

Noir

7493130

8712285335242

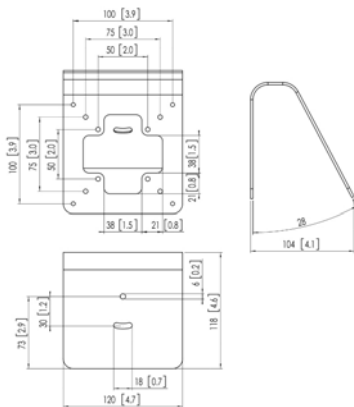

PTA 3105

Pied de table avec plaque de pied



3

7 / 26

Inclinaison jusqu'à 90°
Gestion des câbles intégrée
260

50 mm x 50 mm
75 mm x 75 mm
100 mm x 100 mm



5 ans

Noir

7493150

8712285334764

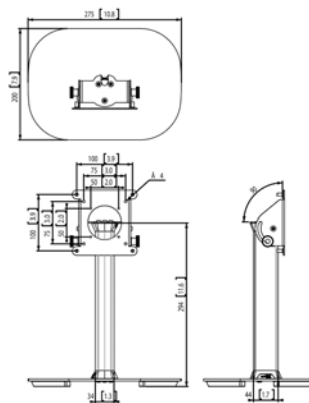



Système de levage de projecteur

Système de levage de projecteur sous plafond

Les systèmes de levage sous plafond PPL sont la solution parfaite pour intégrer les projecteurs dans les plafonds des salles de conseil, des home cinémas, des auditoriums et des salles de conférence. Non seulement cette solution permet de dissimuler parfaitement le projecteur, mais elle complique également tout éventuel vol. Les systèmes de levage sont très silencieux et offrent deux positions de réglage très faciles et précises : haut et project.

Caractéristiques principales

- Construction légère et solide
- Position supérieure réglable
- Mouvement de levage avec une précision de < 1 mm
- Bon rapport qualité-prix
- Facile à contrôler Durable Facile à installer

PPL 2035

Système de levage de projecteur

PPL 2040

Système de levage de projecteur

SYSTÈME DE LEVAGE DE PROJECTEUR



Caractéristiques techniques

Charge max. (kg)	15	30
Profondeur (mm)	554	680
Largeur (mm)	655	820
Distance min. au plafond (mm)	130	140
Distance max. au plafond (mm)	480	540
Voltage (V)	220 V, 50 Hz 230 V, 50 Hz	220 V, 50 Hz 230 V, 50 Hz
Taille de projecteur maxi	400 x 450 mm	570 x 590 mm

Garantie

Certifié TÜV



Garantie sur pièces électriques

2 ans

2 ans

Généralités

Couleur	Argent	Argent
Article n°	7020354	7020404
EAN emballage unitaire	8712285338342	8712285350801

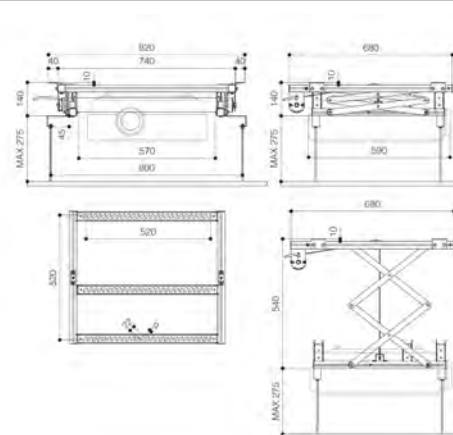
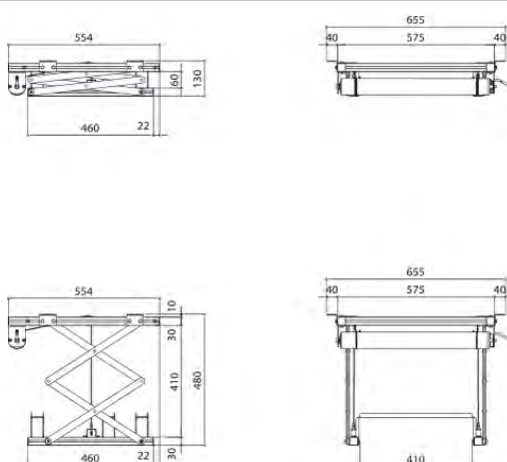

PPL 2100

Système de levage de projecteur

PPL 2170

Système de levage de projecteur

SYSTÈME DE LEVAGE DE PROJECTEUR



Caractéristiques techniques

Charge max. (kg)	30	30
Profondeur (mm)	554	554
Largeur (mm)	575	575
Distance min. au plafond (mm)	155	255
Distance max. au plafond (mm)	970	1979
Voltage (V)	220 V, 50 Hz 230 V, 50 Hz	220 V, 50 Hz 230 V, 50 Hz
Taille de projecteur maxi	570 x 600 mm	570 x 600 mm

Garantie

Certifié TÜV



Garantie sur pièces électriques

2 ans

2 ans

Généralités

Couleur	Argent	Argent
Article n°	7021004	7021704
EAN emballage unitaire	8712285338380	8712285338427

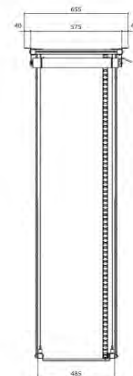
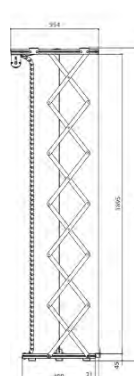
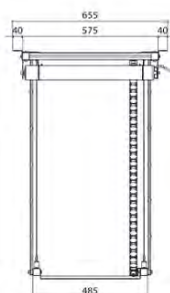
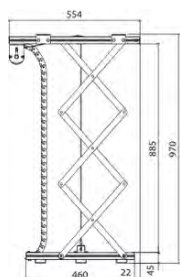
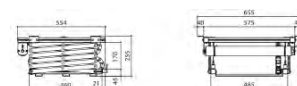
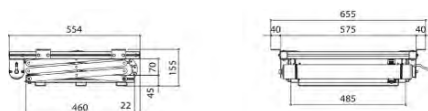

PPL 2500

Système de levage de projecteur



70

890

790

705

5705

230 V, 50 Hz

570 x 600 mm



2 ans

Noir

7025000

871 2285338465

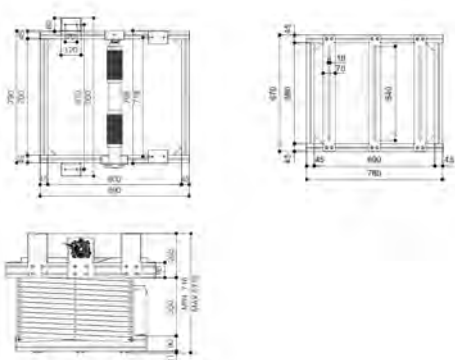

ACCESSOIRES

PPA 901

Support pour dalle de plafond



PPA 902

Kit de commande à distance RF



PPA 903

PPA 903 Panneau de contrôle pour kit de commande à distance RF



Caractéristiques techniques

Voltage (V)		220 V, 50 Hz 230 V, 50 Hz	220 V, 50 Hz 230 V, 50 Hz
Largeur (mm)	600		
Exceptions Remarques	Non compatible avec PPL 2500	Non compatible avec PPL 2500	Non compatible avec PPL 2500

Garantie

Garantie	2 ans	2 ans	2 ans
----------	-------	-------	-------

Généralités

Couleur	Blanc	Blanc	Blanc
Article n°	7099011	7099021	7099081
EAN emballage unitaire	8712285338182	8712285338205	8712285338243

PPA 904

PPA 904 Contact basse tension



220 V, 50 Hz
230 V, 50 Hz

Non compatible avec PPL 2500

2 ans

Blanc

7099041

8712285338267

PPA 905

PPA 905 Commutateur d'interface
12 V



220 V, 50 Hz
230 V, 50 Hz

Non compatible avec PPL 2500

2 ans

Argent

7099054

8712285338304



Supports de montage plafond pour projecteur

Vogel's propose une gamme complète de supports de montage plafond pour projecteurs. Ces supports pour projecteurs sont spécialement conçus pour les projecteurs de dernière génération pesant jusqu'à 30 kg. La gamme comprend des supports de plafond pour projecteur de base et des kits réglables en hauteur avec des tubes télescopiques.

Interface de projecteur universelle

Tous les supports sont fournis avec une interface universelle pour projecteur. Cette interface de projecteur est équipée d'une fonction permettant un alignement précis avec la surface de projection. Une fois aligné, le projecteur reste en position. La rotation de l'anneau de friction unique élimine tout jeu au niveau des connexions de l'interface, faisant du support une solution solide et très stable.

Kits de montage au plafond pour projecteur réglables en hauteur

Les kits de montage au plafond pour projecteur à hauteur réglable peuvent être utilisés lorsque la hauteur du plafond n'est pas connue ou lorsque le système doit être flexible. Ces supports sont disponibles en trois longueurs offrant un réglage en hauteur variable de 400 à 1350 mm. Cette gamme de supports de plafond pour projecteur convient pour le montage sur des plafonds plats et inclinés jusqu'à 90°. Le système de rangement de câbles CIS® s'étend sur toute la longueur du tube et permet même de faire passer les câbles après l'installation.

PPC 1500

Support plafond projecteur

PPC 2500

Support plafond projecteur

SUPPORTS DE VIDÉOPROJECTEURS



Caractéristiques techniques

Charge max. (kg)	20	30
Plage (diamètre)	30 - 337 mm	30 - 410 mm
Distance min. au plafond (mm)	124	124
Distance max. au plafond (mm)	124	124
Inclinaison	Inclinaison jusqu'à 15°	Inclinaison jusqu'à 15°
Exceptions Remarques	Se monte directement au plafond	Se monte directement au plafond

Garantie

Certifié TÜV



Garantie

5 ans

5 ans

Généralités

Couleur	Argent Blanc	Argent
Article n°	7015014 (Argent) 7015001 (Blanc)	7025004
EAN emballage unitaire	871 2285325069 (Argent) 871 2285325144 (Blanc)	871 2285325229

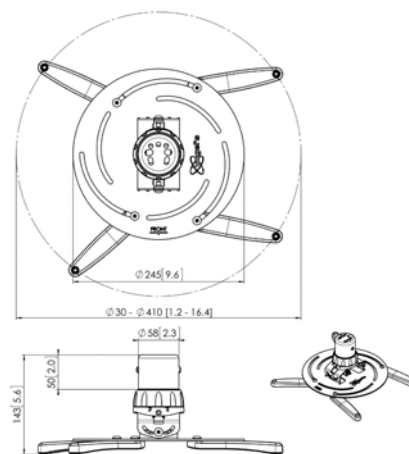
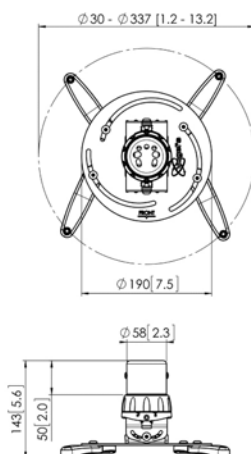

PPC 1540

Support plafond projecteur

PPC 1555

Support plafond projecteur

SUPPORTS DE VIDÉOPROJECTEURS



Caractéristiques techniques

Charge max. (kg)	20	20
Plage (diamètre)	30 - 337 mm	30 - 337 mm
Distance min. au plafond (mm)	400	550
Distance max. au plafond (mm)	550	850
Inclinaison	Inclinaison jusqu'à 15°	Inclinaison jusqu'à 15°
Exceptions Remarques		

Garantie

Certifié TÜV		
Garantie	5 ans	5 ans

Généralités

Couleur	Argent Blanc	Argent Blanc
Article n°	7015404 (Argent) 7015401 (Blanc)	7015554 (Argent) 7015551 (Blanc)
EAN emballage unitaire	8712285325083 (Argent) 8712285325168 (Blanc)	8712285325106 (Argent) 8712285325182 (Blanc)

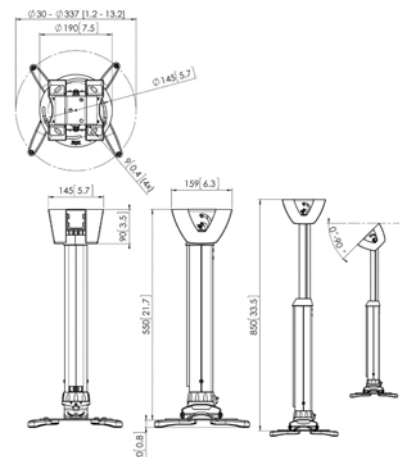
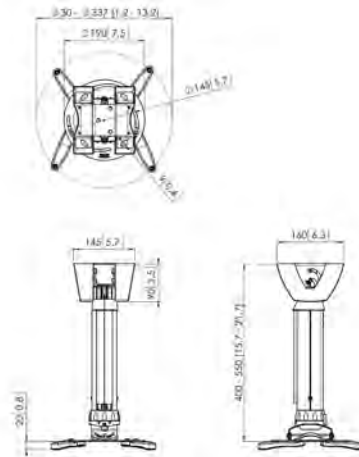

PPC 1585

Support plafond projecteur



20

30 - 337 mm

850

1350

Inclinaison jusqu'à 15°

PPC 2540

Support plafond projecteur



30

30 - 410 mm

400

550

Inclinaison jusqu'à 15°

PPC 2555

Support plafond projecteur



30

30 - 410 mm

550

850

Inclinaison jusqu'à 15°



5 ans



5 ans



5 ans

Argent | Blanc

7015854 (Argent)
7015851 (Blanc)

8712285325120 (Argent)
8712285325205 (Blanc)

Argent

7025404

8712285325243

Argent

7025554

8712285325267

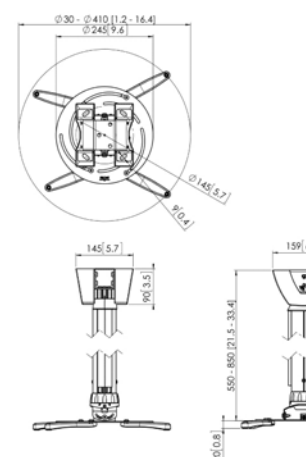
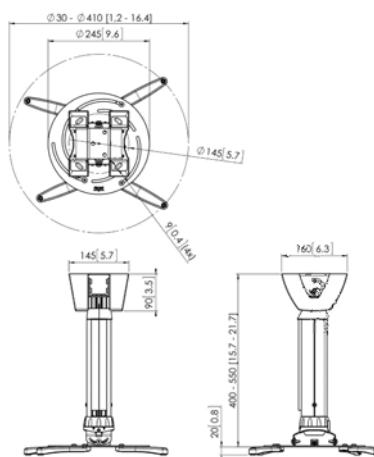
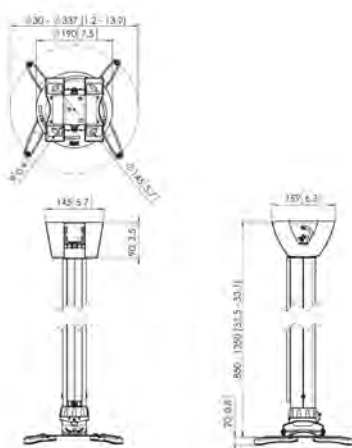

PPC 2585

Support plafond projecteur

SUPPORTS DE VIDÉOPROJECTEURS



Caractéristiques techniques

Charge max. (kg)	30
Plage (diamètre)	30 - 410 mm
Distance min. au plafond (mm)	850
Distance max. au plafond (mm)	1350
Inclinaison	Inclinaison jusqu'à 15°
Exceptions Remarques	

Garantie

Certifié TÜV



Garantie

5 ans

Généralités

Couleur	Argent
Article n°	7025854
EAN emballage unitaire	8712285325281

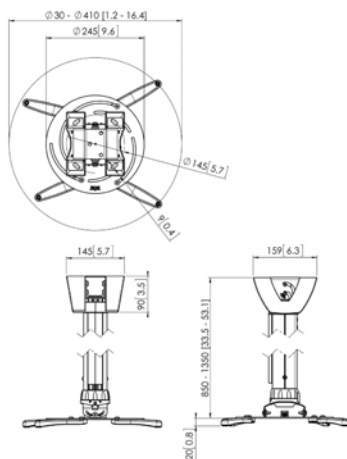

ACCESSOIRES

PPA 310

Boîtier antivol pour projecteur



PPA 320

Boîtier antivol pour projecteur



Caractéristiques techniques

Hauteur (mm)	264	323
Largeur (mm)	341	539
Profondeur (mm)	475	515
Taille de projecteur maxi	410 x 410 x 130 mm	510 x 460 x 180 mm
Exceptions Remarques	Se monte directement au plafond	Se monte directement au plafond

Garantie

Garantie	5 ans	5 ans
----------	-------	-------

Généralités

Couleur	Argent	Argent
Article n°	7093104	7093204
EAN emballage unitaire	8712285322709	8712285322723

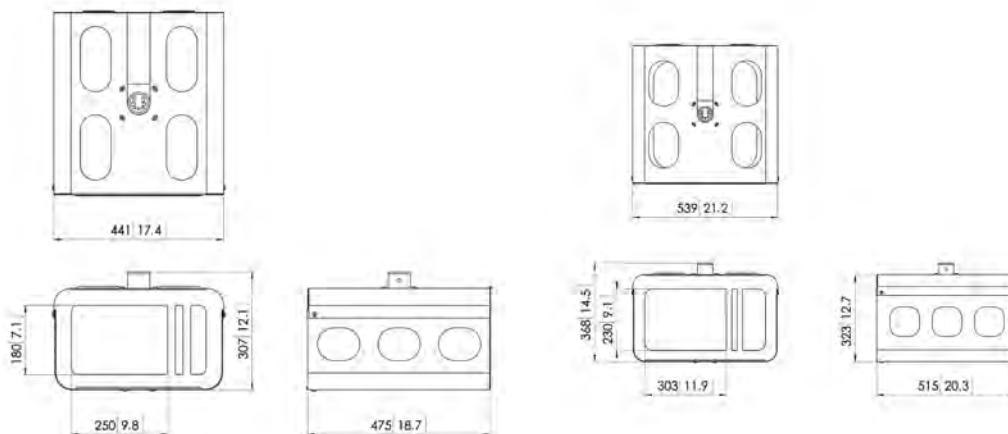

Type nr.	Pag.	Type nr.	Pag.	Type nr.	Pag.	Type nr.	Pag.	Type nr.	Pag.
C		INT8301	90	PFA 9166	67	PFW 4210	100	PTA 3103	165
C0844	35			PFA 9168	21	PFW 4500	99	PTA 3105	165
C1544	35	O		PFB 3402	12, 80	PFW 4510	100	PTS 2010	163
C3044	35	OFMLG49XE4F	152	PFB 3405	12, 80	PFW 4700	99	PUA 9503	44
CD1564	37	OFMLG55XE4F	152	PFB 3407	13, 80	PFW 4710	100	PUA 9504	45
CD1584	38	OWMLG49XE4F	153	PFB 3409	13, 80	PFW 6400	102	PUA 9507	43, 67
CD3064	37	OWMLG55XE4F	153	PFB 3411	13, 81	PFW 6410	102	PUA 9510	33
CD3084	38			PFB 3419	14, 81	PFW 6706	110	PUA 9515	33
CT0844	36	P		PFB 3427	14, 81	PFW 6800	102	PUA 9516	33
CT1544	36	PB 050	145	PFB 3433	15, 81	PFW 6810	103	PUC 1011	24
CT240811	27	PB 150	145	PFC 555	47	PFW 6815	103	PUC 1045	30
CT240822	28	PB 175	145	PFC 585	47	PFW 6850	105	PUC 1051	30
CT240844	29	PFA 9033	144	PDF 8522	158	PFW 6851	105	PUC 1060	40
CT241511	27	PFA 9034	144	PDF 8523	158	PFW 6852	106	PUC 1065	40
CT241522	28	PFA 9038	150	PDF 8541	158	PFW 6855	106	PUC 1070	40
CT241544	29	PFA 9052	144	PDF 8543	159	PFW 6858	107	PUC 1080	41
CT242211	27	PFA 9102	159	PFF 1560	149	PFW 6870	112	PUC 1090	41
CT242222	28	PFA 9103	44	PFF 2046	141	PFW 6875	112	PUC 2108	24
CT242244	29	PFA 9104	20, 85	PFF 2055	141	PFW 6880	113	PUC 2115	25
CT243011	27	PFA 9107	45	PFF 2420	143	PFW 6885	113	PUC 2130	25
CT243022	28	PFA 9108	45	PFF 5100	137	PFW 6900	103	PUC 2408	31
CT243044	29	PFA 9109	21	PFF 5211	137	PFW 6910	103	PUC 2415	31
CT3044	36	PFA 9112	66	PFF 7020	58	PFEW 7150	132	PUC 2422	31
CVW2255	75	PFA 9113	66	PFF 7030	58	PLA 8401	88	PUC 2430	31
CVW3347	75	PFA 9114	68	PFF 7040	59	PLA 8800	88	PUC 2508	42
CVW3355	75	PFA 9115	62	PFF 7060	59	PLA 8902	127	PUC 2515	42
		PFA 9116	62	PFF 7070	59	PLM 8030	88	PUC 2530	42
		PFA 9117	133	PFF 7920	77	PLS 8001	88	PUC 2715	61
F		PFA 9118	133	PFF 7965	78	POA 9601	155	PUC 2718	61
F1544	50	PFA 9119	133	PFFC 4655	141	POA 9602	155	PUC 2720	61
F1622RVS	147	PFA 9120	62	PFI 3015	32	POF 7601	156	PUC 2920	79
F1644RVS	147	PFA 9121	63	PFI 3045	32	POF 7602	156	PUC 2927	79
F1844	50	PFA 9122	21	PFS 3204	16	POW 1601	154	PUC 2933	79
F2044	50	PFA 9124	68	PFS 3208	16	POW 1602	154	PVA 4307	139
FCVW2255	74	PFA 9125	159	PFS 3302	17	PPA 310	177	PVA 4310	139
FCVW3347	74	PFA 9126	20	PFS 3304	17	PPA 320	177	PVA 5050	65
FCVW3355	74	PFA 9127	43, 69	PFS 3306	17	PPA 901	170	PVA 5070	65
FD1564	51	PFA 9128	85	PFS 3308	18	PPA 902	170	PVF 4112	137
FD1584	52	PFA 9129	77	PFS 3311	18	PPA 903	170		
FD1864	51	PFA 9130	77	PFS 3504	19, 82	PPA 904	171	R	
FD1884	52	PFA 9132	78	PFS 3508	19, 82	PPA 905	171	RISE 2005	118
FD2064	51	PFA 9141	83	PFT 2515	143	PPC 1500	173	RISE 2008	118
FD2084	52	PFA 9142	83	PFT 2520	143	PPC 1540	174	RISE 5105	115
FM1544	53	PFA 9143	84	PFT 8520	60	PPC 1555	174	RISE 5108	115
FM1622RVS	148	PFA 9144	84	PFT 8530	60	PPC 1585	175	RISE 5205	116
FM1644RVS	148	PFA 9145	20	PFT 8920	77	PPC 2500	173	RISE 5208	116
FM1844	53	PFA 9148	150	PFTE 7111	130	PPC 2540	175	RISE 5305	117
FM2044	53	PFA 9149	33	PFTE 7112	130	PPC 2555	175	RISE 5308	117
FMVW2255	73	PFA 9155	149	PFTE 7120	127	PPC 2585	176	RISE A111	122
FMVW3347	73	PFA 9156	84	PFTE 7121	135	PPL 2035	167	RISE A121	122
FMVW3355	73	PFA 9158	107	PFW 1030	93	PPL 2040	167	RISE A131	122
FVW2255	71	PFA 9159	63	PFW 1040	93	PPL 2100	168	RISE A141	123
FVW3347	71	PFA 9160	63	PFW 2020	95	PPL 2170	168	RISE A216	120
FVW3355	71	PFA 9161	63	PFW 2030	95	PPL 2500	169	RISE A217	120
		PFA 9162	64	PFW 2040	95	PPM6704	109	RISE A218	120
I		PFA 9163	64	PFW 3030	97	PPM6708	109	RISE A226	121
INT8001	89	PFA 9164	64	PFW 3040	97	PTA 3101	164	RISE A227	121
INT8101	89	PFA 9165	67	PFW 4200	99	PTA 3102	164	RISE A228	121
INT8201	90								

<u>Type nr.</u>	<u>Pag.</u>	<u>Type nr.</u>	<u>Pag.</u>	<u>Type nr.</u>	<u>Pag.</u>	<u>Type nr.</u>	<u>Pag.</u>	<u>Type nr.</u>	<u>Pag.</u>
RISE A311	123	T2044	54	TD2084	57	TLWE78302	126	WE5064	132
RISE A321	123	TD1564	56	TE1164	129	TVW2255	72		
		TD1584	57	TE1264	129	TVW3347	72		
T		TD1864	56	TLWE78002	125	TVW3355	72		
T1544	54	TD1884	57	TLWE78101	125				
T1844	54	TD2064	56	TLWE78201	126	W			

Suivez Vogel's :



[/Vogels/Experience/Vogels/Experience](#) [/company/vogels](#) [/Vogels/Experience/Vogels/Experience](#)

Avertissement: Tandis que nous nous efforçons sans cesse de garantir l'exactitude des renseignements fournis sur le site web, Vogel's ne pourra être tenu responsable de toute erreur. Cela s'applique ou omissions concernant les prix ou les dimensions. Tous les produits ne sont pas disponibles dans tous les pays.

Vogel's. For Sure.